

令和3年度

水 質 試 験 年 報

目 次

第 1	概要	1
1-1	水質検査の概況	1
1-2	水質基準及び検査方法	6
1-3	水道水質検査優良試験所規範（水道G L P）の認定	10
第 2	定期水質検査結果	
2-1	給水栓水水質検査結果	11
①	大冠浄水場出口	12
③	清水受水場出口	14
④	奈佐原受水場出口	16
⑥	櫛田浄水場出口	18
⑦	川久保浄水場出口	20
⑧	柱本小学校	22
⑩	萩谷低区配水池	24
⑪	公園墓地	26
⑫	原第 1 公園	28
⑬	摂津中継ポンプ場	30
⑭	大和第 1 配水池	32
⑮	富田支所	34
⑯	淀の原公園	36
⑰	杉生地区	38
⑱	川久保自治集会所	40
2-2	原水水質試験結果	43
①	大冠1号取水井	44
②	大冠2号取水井	45
③	大冠3号取水井	46
④	大冠4号取水井	47
⑤	大冠5号取水井	48
⑥	大冠6号取水井	49
⑦	大冠7号取水井	50
⑧	大冠8号取水井	51
⑨	大冠11号取水井	52
⑩	大冠12号取水井	53
⑪	大冠13号取水井	54
⑫	大冠15号取水井	55
⑬	大冠16号取水井	56
⑭	大冠18号取水井	57
⑮	大冠19号取水井	58
⑯	大冠20号取水井	59

⑰	櫛田浄水場原水	60
⑱	川久保浄水場原水	62
2-3	大冠浄水場浄水処理工程水質試験結果	65
①	大冠浄水場原水	66
②	大冠浄水場ろ過前	67
③	大冠浄水場ろ過後	68
④	大冠浄水場還元水	69
⑤	大冠浄水場エアレーションタワー稼動状況	70
2-4	水質管理目標設定項目・農薬類水質検査結果	73
①	水質管理目標設定項目の水質検査結果	74
②	農薬類の水質検査結果	75
2-5	毎日検査結果	79
①	毎日検査結果(残留塩素)(各浄水場、受水場、配水池)	80
②	毎日検査結果(残留塩素)(管末水質モニター)	81
2-6	その他の検査結果	83
①	クリプトスポリジウム等検査結果	84
②	ノニルフェノール及びビスフェノールA検査結果	84
③	ダイオキシン類検査結果	84
④	原水項目水質試験結果	84
第3	要望に基づく水質検査・各種評価試験	
3-1	お客様からの水道水質に関する問い合わせ・要望	85
3-2	配水管水質試験	86
3-3	水道用薬品の評価試験	86
第4	資料	
4-1	給水経路図	87
4-2	大冠浄水場処理工程採水位置図	88
4-3	令和3年度水質検査計画	89
4-4	精度管理の結果について	99

第 1 概要

1-1 水質検査の概況

1-2 水質基準及び検査方法

1-3 水道水質検査優良試験所規範
(水道GLP)の認定

はじめに

水質検査は、水道水が水質基準に適合し、安全であることを保証するために不可欠であり、水質管理の中核をなすものです。

高槻市水道部では、水質検査を計画的、効率的に行うために毎年度「水質検査計画」(第4 資料編参照)を策定し、この計画に基づいて水源から家庭のじゃ口に至る各段階で、水質検査を実施しています。

本年報は、本市の水道に対するご理解を深めていただくため、令和3年度に実施した各種水質検査の結果及び本市の水道水の水質に関する資料をまとめたものです。

なお、「水質検査計画」及び「検査結果」はホームページでも公表していますので、ご参照ください。

水質検査計画 (<https://www.city.takatsuki.osaka.jp/soshiki/77/5157.html>)

検査結果 (<https://www.city.takatsuki.osaka.jp/soshiki/77/5156.html>)

1-1 水質検査の概況

本市の水道は、市内約35万人に一日平均約10万m³の水道水を供給しています。総給水量のうち、約30%は本市で浄水処理した自己水で、残りの約70%は大阪広域水道企業団からの受水(以下「企業団水」となっています。

自己水の浄水処理は、地下水を水源とする大冠浄水場、山間部の表流水を水源とする樫田浄水場、川久保浄水場で行っています。このうち、大冠浄水場では処理後の浄水に企業団水を混合して給水しています。

企業団水は、淀川の表流水を水源とし、枚方市にある村野浄水場で高度浄水処理(オゾン・粒状活性炭処理)された水です。本市では2か所の受水場(清水、奈佐原)で企業団水を受水し、各ご家庭に給水しています。また、五領受水場系統の各ご家庭へは企業団水を直接給水しています。このように本市の水道水の水質には、地下水中心の大冠浄水場系統、淀川の企業団水系統、山間部表流水の樫田・川久保浄水場系統の3つの違いがあります。

水質検査は、各系統の末端給水栓(じゃ口)や浄水場及び受水場の出口で定期的に行いました。また浄水処理工程の水質管理として、水道水になる前の原水や浄水処理の途中段階の水についても定期的に水質試験を行いました。これら定期的に実施する検査のほかに、お客様からの要望に基づく検査や配水管布設後の水質試験なども行いました。

令和3年度は合計981検体、延べ14,627項目の水質検査を実施しました。(下表)

(水質検査分析項目数及び検体数)

(上段は分析項目数、下段は検体数を表す)

	4月	5月	6月	7月	8月	9月	10月	11月	12月	1月	2月	3月	合計
定期検査	1,255	921	1,105	1,285	832	775	1,277	824	699	1,237	659	607	11,479
	57	34	38	69	41	42	52	41	41	63	35	32	545
その他	43	66	113	163	468	195	610	604	465	202	105	117	3,151
	9	16	22	19	58	33	86	77	53	22	19	22	436
合計	1,298	987	1,218	1,448	1,300	970	1,887	1,428	1,164	1,439	764	724	14,627
	63	50	60	88	99	75	138	121	94	85	54	54	981

1. 給水栓水等の水質検査結果について

水道水は、水質基準に適合していなければならず、定期的に水質検査を行うことが水道法で義務付けられています。令和3年度は大冠、樫田、川久保の各浄水場系統3か所及び企業団水系統7か所の計10か所の末端給水栓で水質基準項目に関する検査を月に1回実施しました。また各浄水場の出口3か所及び各受水場の出口2か所についても同様に検査を実施しました。

検査結果については、すべての地点で水質基準を十分満足していました。

2. 原水水質試験結果及び処理工程水質試験結果について

(1) 大冠浄水場

大冠浄水場では、16本の深井戸から汲み上げた地下水を原水としており、その年間取水量は約1,200万 m^3 になります。

地下水には鉄やマンガンが多く含まれており、特にマンガンはほとんどの井戸で水質基準を超えて検出されています(図1)。大冠浄水場では、鉄、マンガンを取り除くために、塩素による酸化処理、マンガン砂による急速ろ過(接触ろ過)を行っており、処理後の水は、鉄、マンガン共に基準値を大きく下回っています。

また、有機塩素化合物についても多くの井戸から検出されており、特にシス-1,2-ジクロロエチレン、トリクロロエチレンで基準を超えて検出されています(図2)。これら2つの物質の検出状況は、近年、やや減少傾向になっています(図3)。大冠浄水場では、揮発性であるこれらの有機塩素化合物を、エアレーション処理設備において空気と接触させることで、ほぼ完全に除去しています。

これらエアレーションや急速ろ過等の処理工程を経て浄化された水は、すべての項目において水質基準を十分満足していました。

大冠浄水場

水 源	: 深井戸
処理方法	: エアレーション 急速ろ過(接触ろ過)
処理能力	: 42,900 m^3 /日
留意すべき 水質項目	: 鉄、マンガン、シス-1,2-ジクロ ロエチレン、トリクロロエチレン





図1 大冠浄水場各取水井の鉄及びマンガン濃度(令和3年度平均)



図2 大冠浄水場各取水井の有機塩素化合物濃度(令和3年度平均)

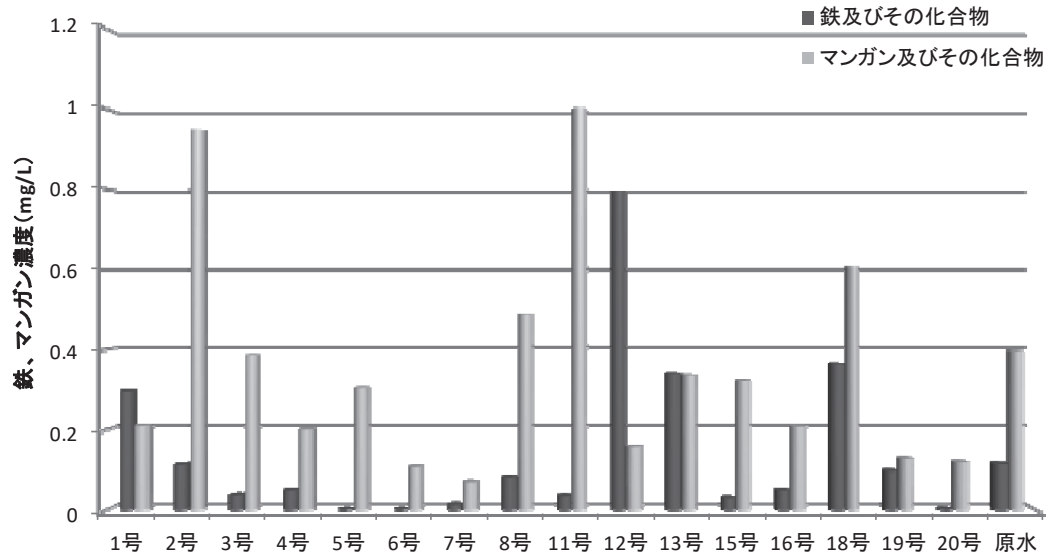

図3 大冠浄水場原水の有機塩素化合物濃度推移

(2) 檜田浄水場

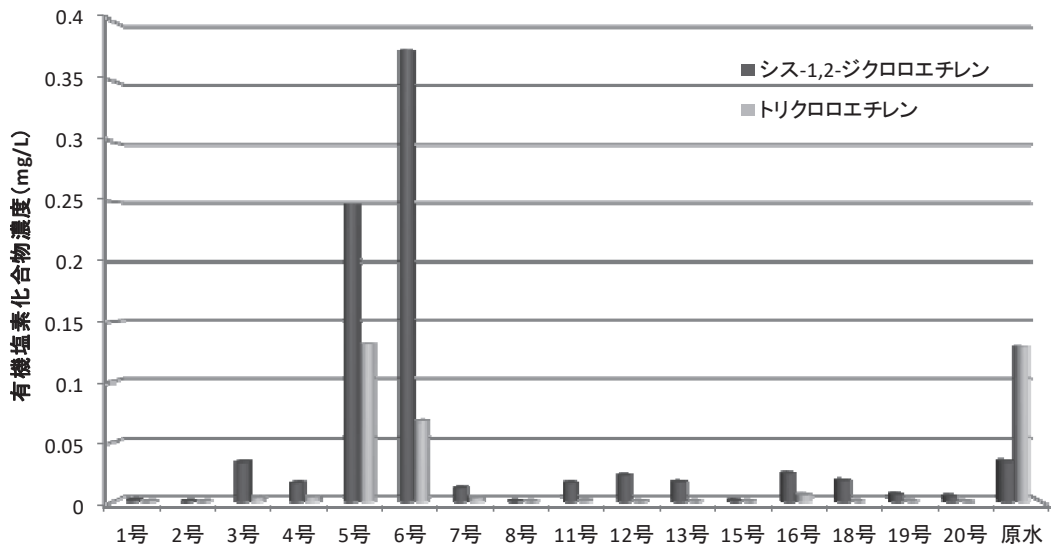
檜田浄水場は、本市北部の山間部に位置し、京都府域から流入する出灰川を水源として、普通沈殿・緩速ろ過により浄水処理を行っています。水源上流域に田畑があることから、農薬類についても監視していますが、原水の水質は比較的安定しています。浄水処理後の水は、水質基準を十分満足していました。

檜田浄水場

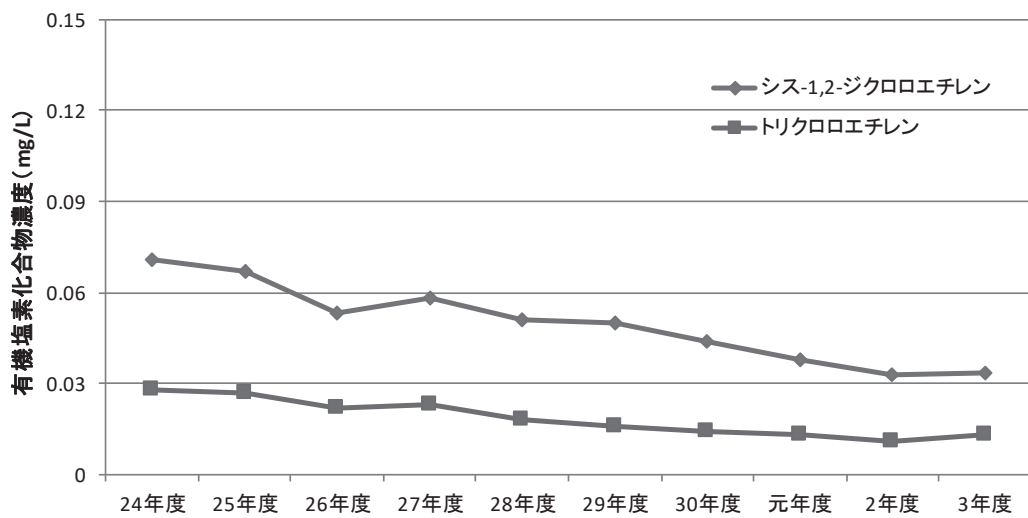
水 源	: 出灰川表流水
処理方法	: 普通沈殿、緩速ろ過
処理能力	: 904m ³ /日
留意すべき 水質項目	: 降雨時の濁度 農薬類



(3) 川久保浄水場

川久保浄水場は、西水無瀬川を水源として、普通沈殿・緩速ろ過により浄水処理を行っています。上流域に汚染源がないため、原水水質は安定しており、浄水処理後の水は水質基準を十分満足していました。

川久保浄水場

水 源	: 西水無瀬川表流水
処理方法	: 普通沈殿、緩速ろ過
処理能力	: 89m ³ /日
留意すべき 水質項目	: 降雨時の濁度



3. 水質管理目標設定項目について

大冠、檜田、川久保の各浄水場の原水、出口及びその末端の給水栓で水質管理目標設定項目に関する検査を実施しました。また、企業団水系の代表地点として、奈佐原受水場の出口及びその末端の給水栓でも検査を実施しました。

検査の結果、大冠浄水場系統で地下水中の豊富なミネラル分の影響で蒸発残留物が目標値を少し超えました。また、腐食性(ランゲリア指数)が全地点で目標値を少し超えました。

マンガン及びその化合物及び遊離炭酸は大冠浄水場原水で目標値を超えましたが、浄水処理によって除去され、浄水場出口及び給水栓では目標値を満たしました。

残留塩素(全塩素)が檜田浄水場出口で目標値を少し超えています。また、末端の給水栓では目標値を満たしていません。

4. 毎日検査結果について

給水栓（じゃ口）における色、濁度及び残留塩素濃度について、市内 12 か所に自動水質監視装置を設置し、24 時間の連続監視を行っています。

検査結果については、年間を通じて特に問題はありませんでした。

5. その他の検査結果について

(1)クリプトスポリジウム等及び指標菌について

クリプトスポリジウム及びジアルジアは、病原性微生物で人の体内に入ると腸管に寄生し、下痢・腹痛・発熱を引き起こします。塩素消毒に耐性が有るため、原水中に存在する場合は浄水処理で取り除く必要があります。大冠、榎田、川久保の各浄水場の原水においてクリプトスポリジウム及びジアルジア検査を行いました。いずれも検出されませんでした。平成 18 年に榎田浄水場原水でクリプトスポリジウムが検出されて以来、クリプトスポリジウム及びジアルジアは検出されていません。

クリプトスポリジウム等の汚染の指標となる大腸菌及び嫌気性芽胞菌の検査も各浄水場の原水で行いました。その結果、大冠浄水場の各取水井（地下水）ではどちらの指標菌も検出されませんでした。榎田浄水場の原水で大腸菌及び嫌気性芽胞菌が、川久保浄水場の原水で大腸菌が検出されました。

榎田浄水場及び川久保浄水場はクリプトスポリジウム等の除去に有効な緩速ろ過設備を備えており、適切な維持管理と高感度濁度計による処理状況の監視を行うことで、安全な水の供給に努めています。

(2)ノニルフェノール及びビスフェノール A について

ノニルフェノール及びビスフェノール A は、内分泌かく乱作用を引き起こす、いわゆる環境ホルモンと呼ばれる化学物質です。大冠浄水場系統、榎田浄水場系統及び川久保浄水場系統の給水栓 3 か所において検査を行いました。いずれにおいても目標値を満足していました。

(3)ダイオキシン類について

ダイオキシン類とは PCDD（ポリ塩化ジベンゾパラジオキシン）、PCDF（ポリ塩化ジベンゾフラン）、コプラナー PCB の 3 物質をいい、ごみの焼却処理等によって生成することが知られています。水に溶けにくいので、水中では土壌粒子に含まれる形で存在しています。榎田浄水場の原水及び出口、川久保浄水場原水で検査を行いました。いずれにおいても目標値を満足していました。

1-2 水質基準及び検査方法

水質基準は、水道によって供給される水が備えなければならない水質上の要件で、水道法第4条及びこれに基づく省令により定められています。

昭和32年の水道法制定以降、水質基準は何度も改正され、令和3年度現在、水質基準は51項目、水質管理目標設定項目は27項目となっています。

1. 水質基準項目

水道法により、基準値が定められ、検査が義務付けられているもので、健康に関する31項目と性状に関する20項目があります(表1)。それぞれの基準値は、健康に関する項目については、生涯にわたる連続的な摂取をしても人の健康に影響が生じない水準に、また性状に関する項目については、色、濁り、においなど、水道水としての生活利用上から見て障害が生じない水準に設定されています。

水質基準項目に関する検査は、「水質基準に関する省令に基づき厚生労働大臣が定める方法」(平成15年7月22日厚生労働省告示第261号)で定められた方法により実施しました。

2. 水質管理目標設定項目

この項目は、水道水中で一定の検出の実績はあるものの、毒性の評価が暫定的であるため水質基準項目とされなかったもの、又は今後において水道水中でも検出される可能性があるものなどとして、水質管理上留意すべき項目に設定されたものです。各項目について目標値が定められています(表2)。

項目の内容としては、人の健康に影響を与えるおそれがあるものや水道水を作る上での管理指標となるもの、おいしい水を目指すために設定されたものなどがあります。水質基準項目と重複している項目もありますが、数値的にはより厳しい目標値となっています。表2の15番目の農薬類については、さらに対象農薬として表4のように114物質が設定されています。農薬類の目標値は、対象農薬の検出値と目標値の比を算出し、その総和によって判断します(表4)。

水質管理目標設定項目に関する検査は、「水質基準に関する省令の制定及び水道法施行規則の一部改正等並びに水道水質管理における留意事項について」(平成15年10月10日健水発第1010001号)の厚生労働省健康局水道課長通知で示された方法により実施しました。

3. その他の項目

水質基準項目及び水質管理目標設定項目以外にも、水道水の安全確認、原水の汚染状況や浄水処理の工程管理のために必要な項目として、表3に掲げる物質について、上水試験方法(2011年版)に基づく検査及び委託による検査を行いました。

表1 水質基準項目

番号	基準項目	区分	分類	基準値	検査方法
1	一般細菌	健康に関する項目	病原生物の代替指標	100集落以下/1mL	標準寒天培地法
2	大腸菌			検出されないこと	特定酵素基質培地法(原水是最確数法)
3	カドミウム及びその化合物		金属	0.003mg/L以下	誘導プラズマ-質量分析装置による一斉分析法
4	水銀及びその化合物			0.0005mg/L以下	還元気化-原子吸光光度法
5	セレン及びその化合物			0.01mg/L以下	誘導プラズマ-質量分析装置による一斉分析法
6	鉛及びその化合物			0.01mg/L以下	
7	ヒ素及びその化合物			0.01mg/L以下	
8	六価クロム化合物			0.02mg/L以下	
9	亜硝酸態窒素		無機物質	0.04mg/L以下	イオンクロマトグラフ(陰イオン)による一斉分析法
10	シアン化物イオン及び塩化シアン			0.01mg/L以下	イオンクロマトグラフ-ポストカラム吸光光度法
11	硝酸態窒素及び亜硝酸態窒素			10mg/L以下	イオンクロマトグラフ(陰イオン)による一斉分析法
12	フッ素及びその化合物			0.8mg/L以下	
13	ホウ素及びその化合物		金属	1.0mg/L以下	誘導プラズマ-質量分析装置による一斉分析法
14	四塩化炭素		一般有機化学物質	0.002mg/L以下	パージ・トラップ-ガスクロマトグラフ-質量分析計による一斉分析法
15	1,4-ジオキサン			0.05mg/L以下	
16	シス-1,2-ジクロロエチレン及びトランス-1,2-ジクロロエチレン			0.04mg/L以下	
17	ジクロロメタン			0.02mg/L以下	
18	テトラクロロエチレン			0.01mg/L以下	
19	トリクロロエチレン			0.01mg/L以下	
20	ベンゼン			0.01mg/L以下	
21	塩素酸		消毒副生成物	0.6mg/L以下	イオンクロマトグラフ法
22	クロロ酢酸			0.02mg/L以下	液体クロマトグラフ-質量分析計による一斉分析法
23	クロロホルム			0.06mg/L以下	パージ・トラップ-ガスクロマトグラフ-質量分析計による一斉分析法
24	ジクロロ酢酸			0.03mg/L以下	液体クロマトグラフ-質量分析計による一斉分析法
25	ジブromクロロメタン			0.1mg/L以下	パージ・トラップ-ガスクロマトグラフ-質量分析計による一斉分析法
26	臭素酸			0.01mg/L以下	液体クロマトグラフ-質量分析法
27	総トリハロメタン			0.1mg/L以下	パージ・トラップ-ガスクロマトグラフ-質量分析計による一斉分析法
28	トリクロロ酢酸			0.03mg/L以下	液体クロマトグラフ-質量分析計による一斉分析法
29	ブromジクロロメタン			0.03mg/L以下	パージ・トラップ-ガスクロマトグラフ-質量分析装置による一斉分析法
30	ブromホルム			0.09mg/L以下	
31	ホルムアルデヒド			0.08mg/L以下	
32	亜鉛及びその化合物	色	1.0mg/L以下	誘導プラズマ-質量分析装置による一斉分析法	
33	アルミニウム及びその化合物		0.2mg/L以下		
34	鉄及びその化合物		0.3mg/L以下		
35	銅及びその化合物		1.0mg/L以下		
36	ナトリウム及びその化合物	性状に関する項目	味覚	200mg/L以下	イオンクロマトグラフ(陽イオン)による一斉分析法
37	マンガン及びその化合物		色	0.05mg/L以下	誘導プラズマ-質量分析装置による一斉分析法
38	塩化物イオン		味覚	200mg/L以下	イオンクロマトグラフ(陰イオン)による一斉分析法
39	カルシウム、マグネシウム等(硬度)		味覚	300mg/L以下	イオンクロマトグラフ(陽イオン)による一斉分析法
40	蒸発残留物			500mg/L以下	重量法
41	陰イオン界面活性剤		発泡	0.2mg/L以下	固相抽出-高速液体クロマトグラフ法
42	ジェオスミン		かび臭物質	0.0001mg/L以下	パージ・トラップ-ガスクロマトグラフ-質量分析法
43	2-メチルイソボルネオール			0.0001mg/L以下	
44	非イオン界面活性剤		発泡	0.02mg/L以下	固相抽出-高速液体クロマトグラフ法
45	フェノール類		臭気	0.005mg/L以下	固相抽出-液体クロマトグラフ-質量分析法
46	有機物(全有機炭素(TOC)の量)		味覚	3mg/L以下	全有機炭素計測定法
47	pH値		基礎的性状	5.8以上8.6以下	ガラス電極法
48	味			異常でないこと	官能法
49	臭気			異常でないこと	官能法
50	色度			5度以下	透過光測定法
51	濁度	2度以下		積分球式光電光度法	

備考 水道水質基準の検査方法は、平成15年 厚生労働省告示 第261号の別表による。

表2 水質管理目標設定項目

番号	項目	分類	目標値	検査方法
1	アンチモン及びその化合物	重金属	0.02mg/L以下	誘導結合プラズマ質量分析計による一斉分析法
2	ウラン及びその化合物		0.002mg/L以下(暫定)	
3	ニッケル及びその化合物		0.02mg/L以下	
4	(削除)	(削除)	(削除)	(削除)
5	1,2-ジクロロエタン	一般有機化学物質	0.004mg/L以下	パージ・トラップ-ガスクロマトグラフ-質量分析計による一斉分析法
6	(削除)		(削除)	(削除)
7	(削除)		(削除)	(削除)
8	トルエン		0.4mg/L以下	パージ・トラップ-ガスクロマトグラフ-質量分析計による一斉分析法
9	フタル酸ジ(2-エチルヘキシル)		0.08mg/L以下	溶媒抽出-ガスクロマトグラフ-質量分析法
10	亜塩素酸	消毒副生成物	0.6mg/L以下	イオンクロマトグラフ法
11	(削除)	(削除)	(削除)	(削除)
12	二酸化塩素	消毒剤	0.6mg/L以下	(検査を行っていない)
13	ジクロロアセトニトリル	消毒副生成物	0.01mg/L以下(暫定)	溶媒抽出-ガスクロマトグラフ-質量分析計による一斉分析法
14	抱水クロラール		0.02mg/L以下(暫定)	
15	農薬類	農薬	1以下	共同検査、大安研に委託
16	残留塩素	臭気	1mg/L以下	吸光光度法
17	カルシウム、マグネシウム等(硬度)	味覚	10mg/L以上100mg/L以下	イオンクロマトグラフによる一斉分析法
18	マンガン及びその化合物	色	0.01mg/L以下	誘導結合プラズマ質量分析計による一斉分析法
19	遊離炭酸	味覚	20mg/L以下	滴定法
20	1,1,1-トリクロロエタン	臭気	0.3mg/L以下	パージ・トラップ-ガスクロマトグラフ-質量分析計による一斉分析法
21	メチル-t-ブチルエーテル		0.02mg/L以下	
22	有機物等(KMnO ₄ 消費量)	味覚	3mg/L以下	(検査を行っていない)
23	臭気強度(TON)	臭気	3以下	官能法
24	蒸発残留物	味覚	30mg/L以上200mg/L以下	重量法
25	濁度	基礎的性状	1度以下	積分球式光電光度法
26	pH値	腐食	7.5程度	ガラス電極法
27	腐食性(ランゲリア指数)		-1程度以上とし、極力0に近づける	計算法
28	従属栄養細菌	微生物	2,000集落以下/1mL(暫定)	R2A寒天培地法
29	1,1-ジクロロエチレン	一般有機化学物質	0.1mg/L以下	パージ・トラップ-ガスクロマトグラフ-質量分析計による一斉分析法
30	アルミニウム及びその化合物	色	0.1mg/L以下	誘導結合プラズマ質量分析計による一斉分析法
31	ペルフルオロオクタンスルホン酸(PFOS)及びペルフルオロオクタノ酸(PFOA)	難分解性物質	0.00005mg/L以下	共同検査

- 備考 1 農薬類の目標値(1以下)は、対象農薬の検出値と目標値の比を算出し、その総和において判断。
 2 農薬類の農薬ごとの目標値は、「表4 農薬類(水質管理目標設定項目15)」に示す。
 3 共同検査とは、大阪広域水道企業団及び企業団の構成市町村の水道事業体が共同運営している「市町村水道質共同検査」のこと(以下同じ)。
 4 大安研とは、地方独立行政法人大阪健康安全基盤研究所のこと(以下同じ)。

表3 その他の水質試験項目

番号	項目	目標値	検査方法
1	水温	—	ペッテンコールヘル水温計
2	アンモニア態窒素	—	イオンクロマトグラフによる一斉分析法
3	紫外線吸光度(260nm, 50mmセル)	—	吸光光度法
4	総アルカリ度	—	滴定法
5	電気伝導率	—	電極法
6	マグネシウム	—	イオンクロマトグラフによる一斉分析法
7	カルシウム	—	
8	侵食性遊離炭酸	—	計算法
9	クリプトスポリジウム等	—	民間検査機関に委託
10	クリプト指標菌(嫌気性芽胞菌)	—	ハンドフォード改良寒天培地法
11	ダイオキシン類	1pgTEQ/L(暫定)	民間検査機関に委託
12	環境ホルモン(ノニルフェノール)	0.3mg/L(暫定)	共同検査
13	環境ホルモン(ビスフェノールA)	0.1mg/L(暫定)	

表4 農薬類(水質管理目標設定項目15)

番号	農薬名	用途(※)	目標値 (mg/L)	検査機関
1	1,3-ジクロロプロペン (D-D)	虫	0.05	共同検査
2	2,2-DPA (ダラボン)	草	0.08	共同検査
3	2,4-D (2,4-PA)	草	0.02	共同検査
4	EPN	虫	0.004	共同検査
5	MCPA	草	0.005	共同検査
6	アシュラム	草	0.9	共同検査
7	アセフェート	虫・菌	0.006	共同検査
8	アトラジン	草	0.01	共同検査
9	アニコホス	草	0.003	共同検査
10	アミトラズ	虫	0.006	共同検査
11	アラクロール	草	0.03	共同検査
12	イソキサチオン	虫	0.005	共同検査
13	イソフェンホス	虫	0.001	共同検査
14	イソプロカルブ (MIPC)	虫	0.01	共同検査
15	イソプロチオラン (IPT)	虫・菌・植	0.3	共同検査
16	イプロベンホス (IBP)	菌	0.09	共同検査
17	イミノクタジン	虫・菌	0.006	大安研
18	インダノファン	草	0.009	共同検査
19	エスプロカルブ	草	0.03	共同検査
20	エトフェンブロックス	虫・菌	0.08	共同検査
21	エンドスルファン (ベンゾエビン)	虫	0.01	共同検査
22	オキサジクロメホン	草	0.02	共同検査
23	オキシ銅(有機銅)	虫・菌	0.03	共同検査
24	オリサストロビン	虫・菌	0.1	共同検査
25	カズサホス	虫	0.0006	共同検査
26	カフェンストロール	虫・草	0.008	共同検査
27	カルタップ	虫・菌・草	0.08	共同検査
28	カルバリル (NAC)	虫	0.02	共同検査
29	カルボフラン	虫	0.0003	共同検査
30	キノクラミン (ACN)	草	0.005	共同検査
31	キャプタン	菌	0.3	共同検査
32	クミルロン	草	0.03	共同検査
33	グリホサート	草	2	共同検査
34	グルホシネート	草・植	0.02	共同検査
35	クロメプロップ	草	0.02	共同検査
36	クロルニトロフェン (CNP)	草	0.0001	共同検査
37	クロルピリホス	虫	0.003	共同検査
38	クロロタロニル (TPN)	虫・菌	0.05	共同検査
39	シアナジン	草	0.001	共同検査
40	シアノホス (CYAP)	虫	0.003	共同検査
41	ジウロン (DCMU)	草	0.02	共同検査
42	ジクロベニル (DBN)	草	0.03	共同検査
43	ジクロルボス (DDVP)	虫	0.008	共同検査
44	ジクワット	草	0.01	大安研
45	ジスルホトン (エチルチオメトン)	虫	0.004	共同検査
46	ジチオカルバメート系農薬	虫・菌	0.005	共同検査
47	ジチオピル	草	0.009	共同検査
48	シハロホップブチル	草	0.006	共同検査
49	シマジン (CAT)	草	0.003	共同検査
50	ジメタメトリン	草	0.02	共同検査
51	ジメトエート	虫	0.05	共同検査
52	シメトリン	草	0.03	共同検査
53	ダイアジノン	虫・菌	0.003	共同検査
54	ダイムロン	草	0.8	共同検査
55	ダブメット、メタル(カーバム)及びメチルイソシアシアネート(土壌燻蒸剤)	虫・菌・草	0.01	共同検査
56	チアジニル	虫・菌	0.1	共同検査
57	チウラム	虫・菌	0.02	共同検査
58	チオジカルブ	虫	0.08	共同検査

番号	農薬名	用途(※)	目標値 (mg/L)	検査機関
59	チオファネートメチル	虫・菌	0.3	共同検査
60	チオベンカルブ	草	0.02	共同検査
61	テフリルトリオン	草	0.002	共同検査
62	テルブカルブ (MBPMC)	草	0.02	共同検査
63	トリクロピル	草	0.006	共同検査
64	トリクロロホン (DEP)	虫	0.005	共同検査
65	トリシクラゾール	虫・菌・植	0.1	共同検査
66	トリフルラリン	草	0.06	共同検査
67	ナプロバミド	草	0.03	共同検査
68	パラコート	草	0.005	大安研
69	ピペロホス	草	0.0009	共同検査
70	ピラクロニル	草	0.01	共同検査
71	ピラゾキシフェン	草	0.004	共同検査
72	ピラゾリネート (ピラゾレート)	草	0.02	共同検査
73	ピリダフェンチオン	虫	0.002	共同検査
74	ピリブチカルブ	草	0.02	共同検査
75	ピロキロン	虫・菌	0.05	共同検査
76	フィプロニル	虫・菌	0.0005	共同検査
77	フェニトロチオン (MEP)	虫・菌・植	0.01	共同検査
78	フェノブカルブ (BPMC)	虫・菌	0.03	共同検査
79	フェリムゾン	虫・菌	0.05	共同検査
80	フェンチオン (MPP)	虫	0.006	共同検査
81	フェントエート (PAP)	虫・菌	0.007	共同検査
82	フェントラザミド	草	0.01	共同検査
83	フサライド	虫・菌	0.1	共同検査
84	ブタクロール	草	0.03	共同検査
85	ブタミホス	草	0.02	共同検査
86	ブプロフェジン	虫・菌	0.02	共同検査
87	フルアジナム	菌	0.03	共同検査
88	プレチラクロール	草	0.05	共同検査
89	プロシミドン	菌	0.09	共同検査
90	プロチオホス	虫	0.007	共同検査
91	プロピコナゾール	菌	0.05	共同検査
92	プロピザミド	草	0.05	共同検査
93	プロベナゾール	虫・菌	0.03	共同検査
94	プロモブチド	虫・草	0.1	共同検査
95	ペノミル	菌	0.02	共同検査
96	ペンシクロン	虫・菌	0.1	共同検査
97	ベンゾピシクロン	草	0.09	共同検査
98	ベンゾフェナップ	草	0.005	共同検査
99	ベンタジン	草	0.2	共同検査
100	ペンディメタリン	草・植	0.3	共同検査
101	ベンフラカルブ	虫・菌	0.02	共同検査
102	ベンフルラリン (ベスロジン)	草	0.01	共同検査
103	ベンフレセート	草	0.07	共同検査
104	ホスチアゼート	虫	0.003	共同検査
105	マラチオン (マラソン)	虫	0.7	共同検査
106	メコプロップ (MCPP)	草	0.05	共同検査
107	メソミル	虫	0.03	共同検査
108	メタラキシル	虫・菌	0.2	共同検査
109	メチダチオン (DMTP)	虫	0.004	共同検査
110	メトミノストロビン	虫・菌	0.04	共同検査
111	メトリブジン	草	0.03	共同検査
112	メフェナセット	草	0.02	共同検査
113	メブロニル	虫・菌	0.1	共同検査
114	モリネート	草	0.005	共同検査

※虫：殺虫剤、菌：殺菌剤、草：除草剤、植：植物成長調整剤

1-3 水道水質検査優良試験所規範（水道 GLP）の認定



本市水道部では、「水道事業基本計画」及び「水道事業経営効率化計画」に基づき、安全な水の供給に努めています。その取組の一つとして、水道GLPの認定の取得に向けて取組みを進め、平成27年1月28日付けで日本水道協会から優良水質検査機関として水道GLPの認定を取得しました。さらに、平成31年1月28日付けで水道GLPの認定を更新しています。

水道GLPの認定は、水質検査機関として水道水質検査優良試験所規範（略称：水道GLP（Good Laboratory Practice））に適合していることを、公益社団法人日本水道協会が認定を行う制度です。この認定の取得は、本市浄水管理センターで構築した水質検査の品質管理システムが認定基準に適合しており、水質検査結果も良好であることを意味しています。

認定番号	JWWA-GLP117
事業者名	高槻市水道部
水質検査機関名	浄水管理センター
適用基準	水道水質検査優良試験所規範
認定範囲	水道水質基準項目(51項目) 水道水・浄水
認定日	平成31年1月28日（初回認定 平成27年1月）
有効期限	令和5年1月27日

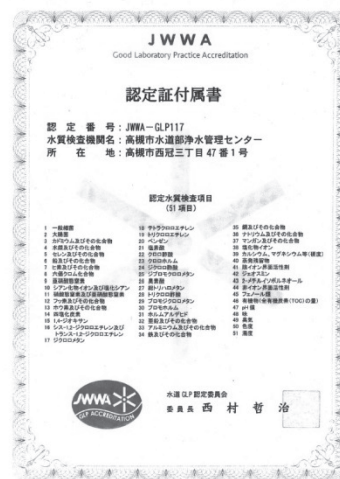
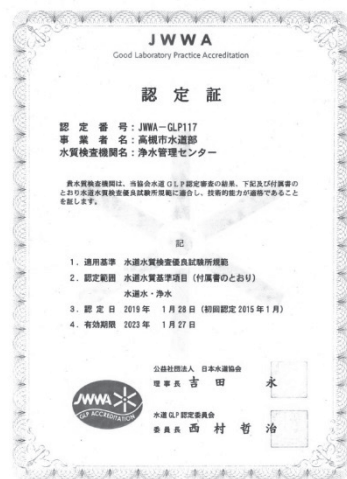

水道GLPは、品質管理システムとしてはISO 9001 に準拠し、水質検査の実施に当たって必要な事項としてはISO17025の一部を取り入れ、法令の要求事項を盛り込み、水質検査機関の実情を考慮したものとして構成されています。

第2 定期水質検査結果

2-1 給水栓水水質検査結果

2-2 原水水質試験結果

2-3 大冠浄水場浄水処理工程水質
試験結果

2-4 水質管理目標設定項目・農薬
類水質検査結果

2-5 毎日検査結果

2-6 その他の検査結果

2-1 給水栓水水質検査結果

①	大冠浄水場出口	(自己水)
③	清水受水場出口	(日吉台系、城山系)
④	奈佐原受水場出口	(阿武野系、阿武山系)
⑥	檜田浄水場出口	(自己水)
⑦	川久保浄水場	(自己水)
⑧	柱本小学校	(柱本新町 大冠系)
⑩	萩谷低区配水池	(大字萩谷 阿武野系)
⑪	公園墓地	(安満御所の町 日吉台系)
⑫	原第1公園	(原 城山系)
⑬	摂津中継ポンプ場	(塚脇五丁目 阿武野系)
⑭	大和第1配水池	(大和町二丁目 阿武山系)
⑮	富田支所	(富田町五丁目 奈佐原系)
⑯	淀の原公園	(淀の原町 五領系)
⑰	杉生地区	(杉生千ヶ谷 檜田系)
⑱	川久保自治集会所	(川久保 川久保系)

- 備考 1 ②芥川受水場及び⑨安満西の町の両地点は、芥川受水場廃止に伴う配水系統の変更により、平成28年度から水質検査実施地点から除外。
- 2 ⑤五領受水場は、運用方法の変更により平成29年10月度から水質検査実施地点から除外。
- 3 平均値については、報告下限値未満の数値が部分的に含まれている場合、報告下限値未満の数値を0として算出している。

①大冠浄水場出口（自己水）

ID	項目	水質基準値	R3.4.19	R3.5.10	R3.6.7	R3.7.5	R3.8.2
1	一般細菌	100 集落以下/1mL	0	0	0	0	0
2	大腸菌	検出されないこと	検出せず ²⁾	検出せず ²⁾	検出せず ²⁾	検出せず ²⁾	検出せず ²⁾
3	カドミウム及びその他の化合物	0.003 mg/L以下	< 0.0003			< 0.0003	
4	水銀及びその化合物	0.0005 mg/L以下	< 0.00005			< 0.00005	
5	セレン及びその化合物	0.01 mg/L以下	< 0.001			< 0.001	
6	鉛及びその化合物	0.01 mg/L以下	< 0.001			< 0.001	
7	ヒ素及びその化合物	0.01 mg/L以下	< 0.001			< 0.001	
8	六価クロム及びその化合物	0.02 mg/L以下	< 0.002			< 0.002	
9	亜硝酸態窒素	0.04 mg/L以下	< 0.004	< 0.004	< 0.004	< 0.004	< 0.004
10	シアン化物イオン及び塩化シアン	0.01 mg/L以下	< 0.001			< 0.001	
11	硝酸態窒素及び亜硝酸態窒素	10 mg/L以下	< 1	1	< 1	< 1	< 1
12	フッ素及びその化合物	0.8 mg/L以下	0.12	0.13	0.12	0.14	0.12
13	ホウ素及びその化合物	1 mg/L以下	< 0.1			< 0.1	
14	四塩化炭素	0.002 mg/L以下	< 0.0002			< 0.0002	
15	1,4-ジオキサン	0.05 mg/L以下	< 0.005			< 0.005	
16	シス-1,2-ジクロロエチレン及びトランス-1,2-ジクロロエチレン	0.04 mg/L以下	< 0.004			< 0.004	
17	ジクロロメタン	0.02 mg/L以下	< 0.002			< 0.002	
18	テトラクロロエチレン	0.01 mg/L以下	< 0.001			< 0.001	
19	トリクロロエチレン	0.01 mg/L以下	< 0.001			< 0.001	
20	ベンゼン	0.01 mg/L以下	< 0.001			< 0.001	
21	塩素酸	0.6 mg/L以下	< 0.06	0.07	0.07	0.07	0.07
22	クロロ酢酸	0.02 mg/L以下	< 0.002			< 0.002	
23	クロロホルム	0.06 mg/L以下	< 0.001			< 0.001	
24	ジクロロ酢酸	0.03 mg/L以下	< 0.003			< 0.003	
25	ジブromクロロメタン	0.1 mg/L以下	0.002			0.003	
26	臭素酸	0.01 mg/L以下	< 0.001			< 0.001	
27	総トリハロメタン	0.1 mg/L以下	0.005			0.006	
28	トリクロロ酢酸	0.03 mg/L以下	< 0.003			< 0.003	
29	ブromジクロロメタン	0.03 mg/L以下	0.001			0.001	
30	ブromホルム	0.09 mg/L以下	0.002			0.002	
31	ホルムアルデヒド	0.08 mg/L以下	< 0.008			< 0.008	
32	亜鉛及びその化合物	1 mg/L以下	< 0.1			< 0.1	
33	アルミニウム及びその化合物	0.2 mg/L以下	< 0.02			< 0.02	
34	鉄及びその化合物	0.3 mg/L以下	< 0.03			< 0.03	
35	銅及びその化合物	1 mg/L以下	< 0.1			< 0.1	
36	ナトリウム及びその化合物	200 mg/L以下	45			45	
37	マンガン及びその化合物	0.05 mg/L以下	< 0.005			< 0.005	
38	塩化物イオン	200 mg/L以下	37	36	35	36	34
39	カルシウム、マグネシウム等(硬度)	300 mg/L以下	78			79	
40	蒸発残留物	500 mg/L以下	218			232	
41	陰イオン界面活性剤	0.2 mg/L以下	< 0.02			< 0.02	
42	ジェオスミン	0.00001 mg/L以下		< 0.000001	< 0.000001	< 0.000001	< 0.000001
43	2-メチルイソボルネオール	0.00001 mg/L以下		< 0.000001	< 0.000001	< 0.000001	< 0.000001
44	非イオン界面活性剤	0.02 mg/L以下	< 0.002			< 0.002	
45	フェノール類	0.005 mg/L以下	< 0.0005				< 0.0005
46	有機物(全有機炭素(TOC)の量)	3 mg/L以下	0.4	0.4	0.3	0.3	0.4
47	pH値	5.8以上8.6以下	7.3	7.3	7.3	7.4	7.3
48	味	異常でないこと	異常なし	異常なし	異常なし	異常なし	異常なし
49	臭気	異常でないこと	異常なし	異常なし	異常なし	異常なし	異常なし
50	色度	5 度以下	< 0.5	< 0.5	< 0.5	< 0.5	< 0.5
51	濁度	2 度以下	< 0.1	< 0.1	< 0.1	< 0.1	< 0.1
901	遊離残留塩素	0.1 mg/L以上	0.6	0.5	0.6	0.6	0.6
902	電気伝導率	μ S/cm	364	355	356	367	351
903	総アルカリ度	mg/L	100	98	97	99	99
904	カルシウム	mg/L	13			13	
905	マグネシウム	mg/L	11			11	
906	アンモニア態窒素	mg/L					
907	嫌気性芽胞菌	CFU/100mL					
908	水温	℃	17.2	18.5	20.0	20.0	22.0

R3.9.6	R3.10.4	R3.11.8	R3.12.6	R4.1.11	R4.2.14	R4.3.7	最高	最低	平均値
1	0	0	0	0	0	0	1	0	0
検出せず	検出せず	検出せず	検出せず	検出せず	検出せず	検出せず	検出せず	検出せず	検出せず
	< 0.0003			< 0.0003			< 0.0003	< 0.0003	< 0.0003
	< 0.00005			< 0.00005			< 0.00005	< 0.00005	< 0.00005
	< 0.001			< 0.001			< 0.001	< 0.001	< 0.001
	< 0.001			< 0.001			< 0.001	< 0.001	< 0.001
	< 0.001			< 0.001			< 0.001	< 0.001	< 0.001
	< 0.002			< 0.002			< 0.002	< 0.002	< 0.002
< 0.004	< 0.004	< 0.004	< 0.004	< 0.004	< 0.004	< 0.004	< 0.004	< 0.004	< 0.004
	< 0.001			< 0.001			< 0.001	< 0.001	< 0.001
< 1	< 1	< 1	< 1	< 1	< 1	< 1	1	< 1	< 1
0.13	0.13	0.12	0.11	0.13	0.12	0.12	0.14	0.11	0.12
	< 0.1			< 0.1			< 0.1	< 0.1	< 0.1
	< 0.0002			< 0.0002			< 0.0002	< 0.0002	< 0.0002
	< 0.005			< 0.005			< 0.005	< 0.005	< 0.005
	< 0.004			< 0.004			< 0.004	< 0.004	< 0.004
	< 0.002			< 0.002			< 0.002	< 0.002	< 0.002
	< 0.001			< 0.001			< 0.001	< 0.001	< 0.001
	< 0.001			< 0.001			< 0.001	< 0.001	< 0.001
	< 0.001			< 0.001			< 0.001	< 0.001	< 0.001
0.07	0.07	0.07	< 0.06	0.06	< 0.06	< 0.06	0.07	< 0.06	< 0.06
	< 0.002			< 0.002			< 0.002	< 0.002	< 0.002
	< 0.001			< 0.001			< 0.001	< 0.001	< 0.001
	< 0.003			< 0.003			< 0.003	< 0.003	< 0.003
	0.003			0.002			0.003	0.002	0.003
	< 0.001			< 0.001			< 0.001	< 0.001	< 0.001
	0.005			< 0.004			0.006	< 0.004	0.004
	< 0.003			< 0.003			< 0.003	< 0.003	< 0.003
	0.001			< 0.001			0.001	< 0.001	< 0.001
	0.001			0.001			0.002	0.001	0.002
	< 0.008			< 0.008			< 0.008	< 0.008	< 0.008
	< 0.1			< 0.1			< 0.1	< 0.1	< 0.1
	< 0.02			< 0.02			< 0.02	< 0.02	< 0.02
	< 0.03			< 0.03			< 0.03	< 0.03	< 0.03
	< 0.1			< 0.1			< 0.1	< 0.1	< 0.1
	41			43			45	41	44
	< 0.005			< 0.005			< 0.005	< 0.005	< 0.005
37	32	33	31	34	39	39	39	31	35
	77			77			79	77	78
	219			216			232	216	221
	< 0.02			< 0.02			< 0.02	< 0.02	< 0.02
< 0.000001	< 0.000001						< 0.000001	< 0.000001	< 0.000001
< 0.000001	< 0.000001						< 0.000001	< 0.000001	< 0.000001
	< 0.002			< 0.002			< 0.002	< 0.002	< 0.002
	< 0.0005			< 0.0005			< 0.0005	< 0.0005	< 0.0005
0.4	0.4	0.4	0.4	0.5	0.4	0.4	0.5	0.3	0.4
7.3	7.4	7.4	7.7	7.3	7.3	7.3	7.7	7.3	7.4
異常なし	異常なし	異常なし	異常なし	異常なし	異常なし	異常なし			
異常なし	異常なし	異常なし	異常なし	異常なし	異常なし	異常なし			
< 0.5	< 0.5	< 0.5	< 0.5	< 0.5	< 0.5	< 0.5	< 0.5	< 0.5	< 0.5
< 0.1	< 0.1	< 0.1	< 0.1	< 0.1	< 0.1	< 0.1	< 0.1	< 0.1	< 0.1
0.6	0.6	0.6	0.6	0.6	0.5	0.5	0.6	0.5	0.6
366	353	360	337	356	369	378	378	337	359
101	98	96	93	99	98	101	101	93	98
	13			13			13	13	13
	11			11			11	11	11
20.8	20.2	18.3	15.8	15.5	14.0	15.5	22.0	14.0	18.2

③清水受水場出口（企業団水⇒日吉台系、城山系）

ID	項目	水質基準値	R3.4.19	R3.5.10	R3.6.7	R3.7.5	R3.8.2
1	一般細菌	100 集落以下/1mL	0	0	0	0	0
2	大腸菌	検出されないこと	検出せず	検出せず	検出せず	検出せず	検出せず
3	カドミウム及びその他の化合物	0.003 mg/L以下		< 0.0003			< 0.0003
4	水銀及びその化合物	0.0005 mg/L以下		< 0.00005			< 0.00005
5	セレン及びその化合物	0.01 mg/L以下		< 0.001			< 0.001
6	鉛及びその化合物	0.01 mg/L以下		< 0.001			< 0.001
7	ヒ素及びその化合物	0.01 mg/L以下		< 0.001			< 0.001
8	六価クロム及びその化合物	0.02 mg/L以下		< 0.002			< 0.002
9	亜硝酸態窒素	0.04 mg/L以下	< 0.004	< 0.004	< 0.004	< 0.004	< 0.004
10	シアン化物イオン及び塩化シアン	0.01 mg/L以下		< 0.001			< 0.001
11	硝酸態窒素及び亜硝酸態窒素	10 mg/L以下	< 1	< 1	< 1	< 1	< 1
12	フッ素及びその化合物	0.8 mg/L以下	< 0.08	< 0.08	< 0.08	0.08	0.09
13	ホウ素及びその化合物	1 mg/L以下		< 0.1			< 0.1
14	四塩化炭素	0.002 mg/L以下		< 0.0002			< 0.0002
15	1,4-ジオキサン	0.05 mg/L以下		< 0.005			< 0.005
16	シス-1,2-ジクロロエチレン及びトランス-1,2-ジクロロエチレン	0.04 mg/L以下		< 0.004			< 0.004
17	ジクロロメタン	0.02 mg/L以下		< 0.002			< 0.002
18	テトラクロロエチレン	0.01 mg/L以下		< 0.001			< 0.001
19	トリクロロエチレン	0.01 mg/L以下		< 0.001			< 0.001
20	ベンゼン	0.01 mg/L以下		< 0.001			< 0.001
21	塩素酸	0.6 mg/L以下	0.06	0.08	0.08	0.08	0.10
22	クロロ酢酸	0.02 mg/L以下		< 0.002			< 0.002
23	クロロホルム	0.06 mg/L以下		0.002			0.004
24	ジクロロ酢酸	0.03 mg/L以下		< 0.003			< 0.003
25	ジブロモクロロメタン	0.1 mg/L以下		0.003			0.006
26	臭素酸	0.01 mg/L以下		< 0.001			0.002
27	総トリハロメタン	0.1 mg/L以下		0.008			0.018
28	トリクロロ酢酸	0.03 mg/L以下		< 0.003			< 0.003
29	ブロモジクロロメタン	0.03 mg/L以下		0.003			0.006
30	ブロモホルム	0.09 mg/L以下		< 0.001			0.002
31	ホルムアルデヒド	0.08 mg/L以下		< 0.008			< 0.008
32	亜鉛及びその化合物	1 mg/L以下		< 0.1			< 0.1
33	アルミニウム及びその化合物	0.2 mg/L以下		< 0.02			< 0.02
34	鉄及びその化合物	0.3 mg/L以下		< 0.03			< 0.03
35	銅及びその化合物	1 mg/L以下		< 0.1			< 0.1
36	ナトリウム及びその化合物	200 mg/L以下		14			17
37	マンガン及びその化合物	0.05 mg/L以下		< 0.005			< 0.005
38	塩化物イオン	200 mg/L以下	14	14	13	12	15
39	カルシウム、マグネシウム等(硬度)	300 mg/L以下		41			39
40	蒸発残留物	500 mg/L以下		90			108
41	陰イオン界面活性剤	0.2 mg/L以下		< 0.02			< 0.02
42	ジェオスミン	0.00001 mg/L以下		< 0.000001	< 0.000001	< 0.000001	< 0.000001
43	2-メチルイソボルネオール	0.00001 mg/L以下		< 0.000001	< 0.000001	< 0.000001	< 0.000001
44	非イオン界面活性剤	0.02 mg/L以下		< 0.002			< 0.002
45	フェノール類	0.005 mg/L以下		< 0.0005			< 0.0005
46	有機物(全有機炭素(TOC)の量)	3 mg/L以下	0.7	0.7	0.7	0.8	0.8
47	pH値	5.8以上8.6以下	7.0	7.0	7.0	7.1	7.2
48	味	異常でないこと	異常なし	異常なし	異常なし	異常なし	異常なし
49	臭気	異常でないこと	異常なし	異常なし	異常なし	異常なし	異常なし
50	色度	5 度以下	< 0.5	< 0.5	< 0.5	< 0.5	0.6
51	濁度	2 度以下	< 0.1	< 0.1	< 0.1	< 0.1	< 0.1
901	遊離残留塩素	0.1 mg/L以上	0.8	0.7	0.8	0.7	0.6
902	電気伝導率	μ S/cm	149	160	147	131	172
903	総アルカリ度	mg/L	26	30	29	26	35
904	カルシウム	mg/L		13			12
905	マグネシウム	mg/L		2			2
906	アンモニア態窒素	mg/L					
907	嫌気性芽胞菌	CFU/100mL					
908	水温	℃	15.7	18.5	21.4	25.0	30.5

※9月の一般細菌は9/7に採水した。

R3.9.6	R3.10.4	R3.11.8	R3.12.6	R4.1.11	R4.2.14	R4.3.7	最高	最低	平均値
※0	0	0	0	0	0	0	0	0	0
検出せず	検出せず	検出せず	検出せず	検出せず	検出せず	検出せず	検出せず	検出せず	検出せず
		< 0.0003			< 0.0003		< 0.0003	< 0.0003	< 0.0003
		< 0.00005			< 0.00005		< 0.00005	< 0.00005	< 0.00005
		< 0.001			< 0.001		< 0.001	< 0.001	< 0.001
		< 0.001			< 0.001		< 0.001	< 0.001	< 0.001
		< 0.001			< 0.001		< 0.001	< 0.001	< 0.001
		< 0.002			< 0.002		< 0.002	< 0.002	< 0.002
< 0.004	< 0.004	< 0.004	< 0.004	< 0.004	< 0.004	< 0.004	< 0.004	< 0.004	< 0.004
		< 0.001			< 0.001		< 0.001	< 0.001	< 0.001
< 1	< 1	1	1	1	< 1	< 1	1	< 1	< 1
< 0.08	0.08	0.08	< 0.08	< 0.08	< 0.08	< 0.08	0.09	< 0.08	< 0.08
		< 0.1			< 0.1		< 0.1	< 0.1	< 0.1
		< 0.0002			< 0.0002		< 0.0002	< 0.0002	< 0.0002
		< 0.005			< 0.005		< 0.005	< 0.005	< 0.005
		< 0.004			< 0.004		< 0.004	< 0.004	< 0.004
		< 0.002			< 0.002		< 0.002	< 0.002	< 0.002
		< 0.001			< 0.001		< 0.001	< 0.001	< 0.001
		< 0.001			< 0.001		< 0.001	< 0.001	< 0.001
		< 0.001			< 0.001		< 0.001	< 0.001	< 0.001
0.08	0.07	0.08	0.06	0.06	< 0.06	< 0.06	0.10	< 0.06	0.06
		< 0.002			< 0.002		< 0.002	< 0.002	< 0.002
		0.002			< 0.001		0.004	< 0.001	0.002
		< 0.003			< 0.003		< 0.003	< 0.003	< 0.003
		0.003			0.002		0.006	0.002	0.004
		< 0.001			0.001		0.002	< 0.001	< 0.001
		0.009			< 0.004		0.018	< 0.004	0.009
		< 0.003			< 0.003		< 0.003	< 0.003	< 0.003
		0.003			< 0.001		0.006	< 0.001	0.003
		0.001			< 0.001		0.002	< 0.001	< 0.001
		< 0.008			< 0.008		< 0.008	< 0.008	< 0.008
		< 0.1			< 0.1		< 0.1	< 0.1	< 0.1
		< 0.02			< 0.02		< 0.02	< 0.02	< 0.02
		< 0.03			< 0.03		< 0.03	< 0.03	< 0.03
		< 0.1			< 0.1		< 0.1	< 0.1	< 0.1
		17			14		17	14	16
		< 0.005			< 0.005		< 0.005	< 0.005	< 0.005
12	15	18	18	18	18	16	18	12	15
		42			42		42	39	41
		107			93		108	90	100
		< 0.02			< 0.02		< 0.02	< 0.02	< 0.02
< 0.000001	< 0.000001						< 0.000001	< 0.000001	< 0.000001
< 0.000001	< 0.000001						< 0.000001	< 0.000001	< 0.000001
		< 0.002			< 0.002		< 0.002	< 0.002	< 0.002
		< 0.0005			< 0.0005		< 0.0005	< 0.0005	< 0.0005
0.8	0.7	0.8	0.8	0.7	0.6	0.6	0.8	0.6	0.7
7.2	7.2	7.2	7.1	7.1	7.1	7.2	7.2	7.0	7.1
異常なし	異常なし	異常なし	異常なし	異常なし	異常なし	異常なし			
異常なし	異常なし	異常なし	異常なし	異常なし	異常なし	異常なし			
< 0.5	< 0.5	< 0.5	< 0.5	0.5	< 0.5	< 0.5	0.6	< 0.5	< 0.5
< 0.1	< 0.1	< 0.1	< 0.1	< 0.1	< 0.1	< 0.1	< 0.1	< 0.1	< 0.1
0.9	0.9	0.7	0.7	0.8	0.6	0.7	0.9	0.6	0.7
147	172	184	184	174	170	159	184	131	162
30	34	32	32	29	29	28	35	26	30
		13			13		13	12	13
		2			2		2	2	2
26.2	24.9	18.0	12.0	8.8	7.8	9.2	30.5	7.8	18.2

④奈佐原受水場出口（企業団水⇒阿武野系、阿武山系）

ID	項目	水質基準値	R3.4.19	R3.5.10	R3.6.7	R3.7.5	R3.8.2
1	一般細菌	100 集落以下/1mL	0	0	0	0	0
2	大腸菌	検出されないこと	検出せず	検出せず	検出せず	検出せず	検出せず
3	カドミウム及びその他の化合物	0.003 mg/L以下			< 0.0003		
4	水銀及びその化合物	0.0005 mg/L以下			< 0.00005		
5	セレン及びその化合物	0.01 mg/L以下			< 0.001		
6	鉛及びその化合物	0.01 mg/L以下			< 0.001		
7	ヒ素及びその化合物	0.01 mg/L以下			< 0.001		
8	六価クロム及びその化合物	0.02 mg/L以下			< 0.002		
9	亜硝酸態窒素	0.04 mg/L以下	< 0.004	< 0.004	< 0.004	< 0.004	< 0.004
10	シアン化物イオン及び塩化シアン	0.01 mg/L以下			< 0.001		
11	硝酸態窒素及び亜硝酸態窒素	10 mg/L以下	< 1	< 1	< 1	< 1	< 1
12	フッ素及びその化合物	0.8 mg/L以下	< 0.08	< 0.08	< 0.08	0.09	0.09
13	ホウ素及びその化合物	1 mg/L以下			< 0.1		
14	四塩化炭素	0.002 mg/L以下			< 0.0002		
15	1,4-ジオキサン	0.05 mg/L以下			< 0.005		
16	シス-1,2-ジクロロエチレン及びトランス-1,2-ジクロロエチレン	0.04 mg/L以下			< 0.004		
17	ジクロロメタン	0.02 mg/L以下			< 0.002		
18	テトラクロロエチレン	0.01 mg/L以下			< 0.001		
19	トリクロロエチレン	0.01 mg/L以下			< 0.001		
20	ベンゼン	0.01 mg/L以下			< 0.001		
21	塩素酸	0.6 mg/L以下	0.07	0.08	0.08	0.09	0.10
22	クロロ酢酸	0.02 mg/L以下			< 0.002		
23	クロロホルム	0.06 mg/L以下			0.004		
24	ジクロロ酢酸	0.03 mg/L以下			< 0.003		
25	ジブロモクロロメタン	0.1 mg/L以下			0.004		
26	臭素酸	0.01 mg/L以下			< 0.001		
27	総トリハロメタン	0.1 mg/L以下			0.013		
28	トリクロロ酢酸	0.03 mg/L以下			< 0.003		
29	ブロモジクロロメタン	0.03 mg/L以下			0.005		
30	ブロモホルム	0.09 mg/L以下			< 0.001		
31	ホルムアルデヒド	0.08 mg/L以下			< 0.008		
32	亜鉛及びその化合物	1 mg/L以下			< 0.1		
33	アルミニウム及びその化合物	0.2 mg/L以下			< 0.02		
34	鉄及びその化合物	0.3 mg/L以下			< 0.03		
35	銅及びその化合物	1 mg/L以下			< 0.1		
36	ナトリウム及びその化合物	200 mg/L以下			12		
37	マンガン及びその化合物	0.05 mg/L以下			< 0.005		
38	塩化物イオン	200 mg/L以下	16	14	13	13	16
39	カルシウム、マグネシウム等(硬度)	300 mg/L以下			38		
40	蒸発残留物	500 mg/L以下			94		
41	陰イオン界面活性剤	0.2 mg/L以下			< 0.02		
42	ジェオスミン	0.00001 mg/L以下		< 0.000001	< 0.000001	< 0.000001	< 0.000001
43	2-メチルイソボルネオール	0.00001 mg/L以下		< 0.000001	< 0.000001	< 0.000001	< 0.000001
44	非イオン界面活性剤	0.02 mg/L以下			< 0.002		
45	フェノール類	0.005 mg/L以下			< 0.0005		
46	有機物(全有機炭素(TOC)の量)	3 mg/L以下	0.7	0.7	0.7	0.8	0.8
47	pH値	5.8以上8.6以下	7.1	7.1	7.1	7.2	7.4
48	味	異常でないこと	異常なし	異常なし	異常なし	異常なし	異常なし
49	臭気	異常でないこと	異常なし	異常なし	異常なし	異常なし	異常なし
50	色度	5 度以下	< 0.5	< 0.5	< 0.5	< 0.5	0.6
51	濁度	2 度以下	< 0.1	< 0.1	< 0.1	< 0.1	< 0.1
901	遊離残留塩素	0.1 mg/L以上	0.8	0.8	0.8	0.8	0.7
902	電気伝導率	μ S/cm	166	159	148	139	177
903	総アルカリ度	mg/L	29	30	29	27	34
904	カルシウム	mg/L			12		
905	マグネシウム	mg/L			2		
906	アンモニア態窒素	mg/L					
907	嫌気性芽胞菌	CFU/100mL					
908	水温	℃	16.0	19.5	22.0	26.0	30.0

R3.9.6	R3.10.4	R3.11.8	R3.12.6	R4.1.11	R4.2.14	R4.3.7	最高	最低	平均値
1	0	0	0	0	0	0	1	0	0
検出せず	検出せず	検出せず	検出せず	検出せず	検出せず	検出せず	検出せず	検出せず	検出せず
< 0.0003			< 0.0003			< 0.0003	< 0.0003	< 0.0003	< 0.0003
< 0.00005			< 0.00005			< 0.00005	< 0.00005	< 0.00005	< 0.00005
< 0.001			< 0.001			< 0.001	< 0.001	< 0.001	< 0.001
< 0.001			< 0.001			< 0.001	< 0.001	< 0.001	< 0.001
< 0.001			< 0.001			< 0.001	< 0.001	< 0.001	< 0.001
< 0.002			< 0.002			< 0.002	< 0.002	< 0.002	< 0.002
< 0.004	< 0.004	< 0.004	< 0.004	< 0.004	< 0.004	< 0.004	< 0.004	< 0.004	< 0.004
< 0.001			< 0.001			< 0.001	< 0.001	< 0.001	< 0.001
< 1	< 1	1	1	1	< 1	< 1	1	< 1	< 1
< 0.08	< 0.08	0.08	< 0.08	< 0.08	< 0.08	< 0.08	0.09	< 0.08	< 0.08
< 0.1			< 0.1			< 0.1	< 0.1	< 0.1	< 0.1
< 0.0002			< 0.0002			< 0.0002	< 0.0002	< 0.0002	< 0.0002
< 0.005			< 0.005			< 0.005	< 0.005	< 0.005	< 0.005
< 0.004			< 0.004			< 0.004	< 0.004	< 0.004	< 0.004
< 0.002			< 0.002			< 0.002	< 0.002	< 0.002	< 0.002
< 0.001			< 0.001			< 0.001	< 0.001	< 0.001	< 0.001
< 0.001			< 0.001			< 0.001	< 0.001	< 0.001	< 0.001
< 0.001			< 0.001			< 0.001	< 0.001	< 0.001	< 0.001
0.09	0.08	0.08	0.07	0.06	< 0.06	< 0.06	0.10	< 0.06	0.07
< 0.002			< 0.002			< 0.002	< 0.002	< 0.002	< 0.002
0.008			0.002			< 0.001	0.008	< 0.001	0.004
0.004			< 0.003			< 0.003	0.004	< 0.003	< 0.003
0.006			0.004			0.002	0.006	0.002	0.004
< 0.001			< 0.001			< 0.001	< 0.001	< 0.001	< 0.001
0.022			0.010			0.004	0.022	0.004	0.012
< 0.003			< 0.003			< 0.003	< 0.003	< 0.003	< 0.003
0.008			0.003			0.002	0.008	0.002	0.005
< 0.001			0.001			< 0.001	0.001	< 0.001	< 0.001
< 0.008			< 0.008			< 0.008	< 0.008	< 0.008	< 0.008
< 0.1			< 0.1			< 0.1	< 0.1	< 0.1	< 0.1
< 0.02			< 0.02			< 0.02	< 0.02	< 0.02	< 0.02
< 0.03			< 0.03			< 0.03	< 0.03	< 0.03	< 0.03
< 0.1			< 0.1			< 0.1	< 0.1	< 0.1	< 0.1
12			16			14	16	12	14
< 0.005			< 0.005			< 0.005	< 0.005	< 0.005	< 0.005
13	15	18	18	18	18	16	18	13	16
34			42			41	42	34	39
90			108			88	108	88	95
< 0.02			< 0.02			< 0.02	< 0.02	< 0.02	< 0.02
< 0.000001	< 0.000001						< 0.000001	< 0.000001	< 0.000001
< 0.000001	< 0.000001						< 0.000001	< 0.000001	< 0.000001
< 0.002			< 0.002			< 0.002	< 0.002	< 0.002	< 0.002
< 0.0005			< 0.0005			< 0.0005	< 0.0005	< 0.0005	< 0.0005
0.8	0.8	0.8	0.8	0.7	0.7	0.6	0.8	0.6	0.7
7.3	7.3	7.3	7.2	7.1	7.1	7.2	7.4	7.1	7.2
異常なし	異常なし	異常なし	異常なし	異常なし	異常なし	異常なし			
異常なし	異常なし	異常なし	異常なし	異常なし	異常なし	異常なし			
< 0.5	< 0.5	< 0.5	< 0.5	0.6	< 0.5	< 0.5	0.6	< 0.5	< 0.5
< 0.1	< 0.1	< 0.1	< 0.1	< 0.1	< 0.1	< 0.1	< 0.1	< 0.1	< 0.1
0.7	0.7	0.7	0.6	0.7	0.6	0.6	0.8	0.6	0.7
142	170	187	183	177	173	163	187	139	165
29	34	33	32	30	28	29	34	27	30
11			13			13	13	11	12
2			2			2	2	2	2
26.0	24.9	18.0	12.8	9.0	7.7	9.0	30.0	7.7	18.4

⑥榎田浄水場出口（自己水）

ID	項目	水質基準値	R3.4.19	R3.5.10	R3.6.7	R3.7.5	R3.8.2
1	一般細菌	100 集落以下/1mL	0	0	0	0	0
2	大腸菌	検出されないこと	検出せず	検出せず	検出せず	検出せず	検出せず
3	カドミウム及びその他の化合物	0.003 mg/L以下			< 0.0003		
4	水銀及びその化合物	0.0005 mg/L以下			< 0.00005		
5	セレン及びその化合物	0.01 mg/L以下			< 0.001		
6	鉛及びその化合物	0.01 mg/L以下			< 0.001		
7	ヒ素及びその化合物	0.01 mg/L以下			< 0.001		
8	六価クロム及びその化合物	0.02 mg/L以下			< 0.002		
9	亜硝酸態窒素	0.04 mg/L以下	< 0.004	< 0.004	< 0.004	< 0.004	< 0.004
10	シアン化物イオン及び塩化シアン	0.01 mg/L以下			< 0.001		
11	硝酸態窒素及び亜硝酸態窒素	10 mg/L以下	< 1	< 1	< 1	< 1	< 1
12	フッ素及びその化合物	0.8 mg/L以下	< 0.08	< 0.08	< 0.08	< 0.08	< 0.08
13	ホウ素及びその化合物	1 mg/L以下			< 0.1		
14	四塩化炭素	0.002 mg/L以下			< 0.0002		
15	1,4-ジオキサン	0.05 mg/L以下			< 0.005		
16	シス-1,2-ジクロロエチレン及びトランス-1,2-ジクロロエチレン	0.04 mg/L以下			< 0.004		
17	ジクロロメタン	0.02 mg/L以下			< 0.002		
18	テトラクロロエチレン	0.01 mg/L以下			< 0.001		
19	トリクロロエチレン	0.01 mg/L以下			< 0.001		
20	ベンゼン	0.01 mg/L以下			< 0.001		
21	塩素酸	0.6 mg/L以下	0.09	< 0.06	0.06	0.07	0.08
22	クロロ酢酸	0.02 mg/L以下			< 0.002		
23	クロロホルム	0.06 mg/L以下			0.004		
24	ジクロロ酢酸	0.03 mg/L以下			< 0.003		
25	ジブロモクロロメタン	0.1 mg/L以下			< 0.001		
26	臭素酸	0.01 mg/L以下			< 0.001		
27	総トリハロメタン	0.1 mg/L以下			0.006		
28	トリクロロ酢酸	0.03 mg/L以下			0.004		
29	ブロモジクロロメタン	0.03 mg/L以下			0.002		
30	ブロモホルム	0.09 mg/L以下			< 0.001		
31	ホルムアルデヒド	0.08 mg/L以下			< 0.008		
32	亜鉛及びその化合物	1 mg/L以下			< 0.1		
33	アルミニウム及びその化合物	0.2 mg/L以下			< 0.02		
34	鉄及びその化合物	0.3 mg/L以下			< 0.03		
35	銅及びその化合物	1 mg/L以下			< 0.1		
36	ナトリウム及びその化合物	200 mg/L以下			4		
37	マンガン及びその化合物	0.05 mg/L以下			< 0.005		
38	塩化物イオン	200 mg/L以下	3	3	3	3	4
39	カルシウム、マグネシウム等(硬度)	300 mg/L以下			31		
40	蒸発残留物	500 mg/L以下			60		
41	陰イオン界面活性剤	0.2 mg/L以下			< 0.02		
42	ジェオスミン	0.00001 mg/L以下		< 0.000001	< 0.000001	< 0.000001	< 0.000001
43	2-メチルイソボルネオール	0.00001 mg/L以下		< 0.000001	< 0.000001	< 0.000001	< 0.000001
44	非イオン界面活性剤	0.02 mg/L以下			< 0.002		
45	フェノール類	0.005 mg/L以下			< 0.0005		
46	有機物(全有機炭素(TOC)の量)	3 mg/L以下	0.5	0.5	0.5	0.7	0.5
47	pH値	5.8以上8.6以下	7.6	7.5	7.5	7.6	7.6
48	味	異常でないこと	異常なし	異常なし	異常なし	異常なし	異常なし
49	臭気	異常でないこと	異常なし	異常なし	異常なし	異常なし	異常なし
50	色度	5 度以下	0.5	0.5	< 0.5	0.6	0.6
51	濁度	2 度以下	< 0.1	< 0.1	< 0.1	< 0.1	< 0.1
901	遊離残留塩素	0.1 mg/L以上	0.9	0.9	0.8	1.1	1.1
902	電気伝導率	μ S/cm	90	88	80	90	110
903	総アルカリ度	mg/L	31	28	29	29	40
904	カルシウム	mg/L			10		
905	マグネシウム	mg/L			2		
906	アンモニア態窒素	mg/L					
907	嫌気性芽胞菌	CFU/100mL					
908	水温	℃	11.5	14.5	16.2	20.3	23.0

R3.9.6	R3.10.4	R3.11.8	R3.12.6	R4.1.11	R4.2.14	R4.3.7	最高	最低	平均値
1	0	0	0	0	0	0	1	0	0
検出せず	検出せず	検出せず	検出せず	検出せず	検出せず	検出せず	検出せず	検出せず	検出せず
< 0.0003			< 0.0003			< 0.0003	< 0.0003	< 0.0003	< 0.0003
< 0.00005			< 0.00005			< 0.00005	< 0.00005	< 0.00005	< 0.00005
< 0.001			< 0.001			< 0.001	< 0.001	< 0.001	< 0.001
< 0.001			< 0.001			< 0.001	< 0.001	< 0.001	< 0.001
< 0.001			< 0.001			< 0.001	< 0.001	< 0.001	< 0.001
< 0.002			< 0.002			< 0.002	< 0.002	< 0.002	< 0.002
< 0.004	< 0.004	< 0.004	< 0.004	< 0.004	< 0.004	< 0.004	< 0.004	< 0.004	< 0.004
< 0.001			< 0.001			< 0.001	< 0.001	< 0.001	< 0.001
< 1	< 1	< 1	< 1	< 1	< 1	< 1	< 1	< 1	< 1
< 0.08	< 0.08	< 0.08	< 0.08	< 0.08	< 0.08	< 0.08	< 0.08	< 0.08	< 0.08
< 0.1			< 0.1			< 0.1	< 0.1	< 0.1	< 0.1
< 0.0002			< 0.0002			< 0.0002	< 0.0002	< 0.0002	< 0.0002
< 0.005			< 0.005			< 0.005	< 0.005	< 0.005	< 0.005
< 0.004			< 0.004			< 0.004	< 0.004	< 0.004	< 0.004
< 0.002			< 0.002			< 0.002	< 0.002	< 0.002	< 0.002
< 0.001			< 0.001			< 0.001	< 0.001	< 0.001	< 0.001
< 0.001			< 0.001			< 0.001	< 0.001	< 0.001	< 0.001
< 0.001			< 0.001			< 0.001	< 0.001	< 0.001	< 0.001
0.08	0.08	0.08	0.08	0.08	0.07	0.07	0.09	< 0.06	0.07
< 0.002			< 0.002			< 0.002	< 0.002	< 0.002	< 0.002
0.004			0.002			0.002	0.004	0.002	0.003
< 0.003			< 0.003			< 0.003	< 0.003	< 0.003	< 0.003
< 0.001			< 0.001			< 0.001	< 0.001	< 0.001	< 0.001
< 0.001			< 0.001			< 0.001	< 0.001	< 0.001	< 0.001
0.006			< 0.004			< 0.004	0.006	< 0.004	< 0.004
< 0.003			< 0.003			< 0.003	0.004	< 0.003	< 0.003
0.002			0.001			0.001	0.002	0.001	0.002
< 0.001			< 0.001			< 0.001	< 0.001	< 0.001	< 0.001
< 0.008			< 0.008			< 0.008	< 0.008	< 0.008	< 0.008
< 0.1			< 0.1			< 0.1	< 0.1	< 0.1	< 0.1
< 0.02			< 0.02			< 0.02	< 0.02	< 0.02	< 0.02
< 0.03			< 0.03			< 0.03	< 0.03	< 0.03	< 0.03
< 0.1			< 0.1			< 0.1	< 0.1	< 0.1	< 0.1
4			4			5	5	4	4
< 0.005			< 0.005			< 0.005	< 0.005	< 0.005	< 0.005
4	4	4	4	4	4	4	4	3	4
37			37			43	43	31	37
67			64			66	67	60	64
< 0.02			< 0.02			< 0.02	< 0.02	< 0.02	< 0.02
< 0.000001	< 0.000001						< 0.000001	< 0.000001	< 0.000001
< 0.000001	< 0.000001						< 0.000001	< 0.000001	< 0.000001
< 0.002			< 0.002			< 0.002	< 0.002	< 0.002	< 0.002
< 0.0005			< 0.0005			< 0.0005	< 0.0005	< 0.0005	< 0.0005
0.6	0.4	0.4	0.5	0.4	0.3	0.5	0.7	0.3	0.5
7.6	7.6	7.7	7.7	7.7	7.7	7.7	7.7	7.5	7.6
異常なし	異常なし	異常なし	異常なし	異常なし	異常なし	異常なし			
異常なし	異常なし	異常なし	異常なし	異常なし	異常なし	異常なし			
0.7	< 0.5	< 0.5	< 0.5	0.6	< 0.5	< 0.5	0.7	< 0.5	< 0.5
< 0.1	< 0.1	< 0.1	< 0.1	< 0.1	< 0.1	< 0.1	< 0.1	< 0.1	< 0.1
1.0	1.0	0.9	0.9	0.8	0.8	0.8	1.1	0.8	0.9
97	101	111	100	108	109	111	111	80	100
35	36	40	34	39	39	38	40	28	35
11			11			13	13	10	11
2			2			2	2	2	2
20.5	19.0	12.0	7.2	4.0	3.8	4.8	23.0	3.8	13.1

⑦川久保浄水場（自己水）

ID	項目	水質基準値	R3.4.19	R3.5.10	R3.6.7	R3.7.5	R3.8.2
1	一般細菌	100 集落以下/1mL	0	0	0	0	0
2	大腸菌	検出されないこと	検出せず	検出せず	検出せず	検出せず	検出せず
3	カドミウム及びその他の化合物	0.003 mg/L以下		< 0.0003			< 0.0003
4	水銀及びその化合物	0.0005 mg/L以下		< 0.00005			< 0.00005
5	セレン及びその化合物	0.01 mg/L以下		< 0.001			< 0.001
6	鉛及びその化合物	0.01 mg/L以下		< 0.001			< 0.001
7	ヒ素及びその化合物	0.01 mg/L以下		< 0.001			< 0.001
8	六価クロム及びその化合物	0.02 mg/L以下		< 0.002			< 0.002
9	亜硝酸態窒素	0.04 mg/L以下	< 0.004	< 0.004	< 0.004	< 0.004	< 0.004
10	シアン化物イオン及び塩化シアン	0.01 mg/L以下		< 0.001			< 0.001
11	硝酸態窒素及び亜硝酸態窒素	10 mg/L以下	1	1	1	1	1
12	フッ素及びその化合物	0.8 mg/L以下	< 0.08	< 0.08	< 0.08	< 0.08	< 0.08
13	ホウ素及びその化合物	1 mg/L以下		< 0.1			< 0.1
14	四塩化炭素	0.002 mg/L以下		< 0.0002			< 0.0002
15	1,4-ジオキサン	0.05 mg/L以下		< 0.005			< 0.005
16	シス-1,2-ジクロロエチレン及びトランス-1,2-ジクロロエチレン	0.04 mg/L以下		< 0.004			< 0.004
17	ジクロロメタン	0.02 mg/L以下		< 0.002			< 0.002
18	テトラクロロエチレン	0.01 mg/L以下		< 0.001			< 0.001
19	トリクロロエチレン	0.01 mg/L以下		< 0.001			< 0.001
20	ベンゼン	0.01 mg/L以下		< 0.001			< 0.001
21	塩素酸	0.6 mg/L以下	< 0.06	< 0.06	< 0.06	< 0.06	< 0.06
22	クロロ酢酸	0.02 mg/L以下		< 0.002			< 0.002
23	クロロホルム	0.06 mg/L以下		0.001			0.002
24	ジクロロ酢酸	0.03 mg/L以下		< 0.003			< 0.003
25	ジブロモクロロメタン	0.1 mg/L以下		< 0.001			< 0.001
26	臭素酸	0.01 mg/L以下		< 0.001			< 0.001
27	総トリハロメタン	0.1 mg/L以下		< 0.004			0.004
28	トリクロロ酢酸	0.03 mg/L以下		< 0.003			< 0.003
29	ブロモジクロロメタン	0.03 mg/L以下		< 0.001			0.002
30	ブロモホルム	0.09 mg/L以下		< 0.001			< 0.001
31	ホルムアルデヒド	0.08 mg/L以下		< 0.008			< 0.008
32	亜鉛及びその化合物	1 mg/L以下		< 0.1			< 0.1
33	アルミニウム及びその化合物	0.2 mg/L以下		< 0.02			< 0.02
34	鉄及びその化合物	0.3 mg/L以下		< 0.03			< 0.03
35	銅及びその化合物	1 mg/L以下		< 0.1			< 0.1
36	ナトリウム及びその化合物	200 mg/L以下		5			6
37	マンガン及びその化合物	0.05 mg/L以下		< 0.005			< 0.005
38	塩化物イオン	200 mg/L以下	4	4	4	4	4
39	カルシウム、マグネシウム等(硬度)	300 mg/L以下		48			55
40	蒸発残留物	500 mg/L以下		78			99
41	陰イオン界面活性剤	0.2 mg/L以下		< 0.02			< 0.02
42	ジェオスミン	0.00001 mg/L以下		< 0.000001	< 0.000001	< 0.000001	< 0.000001
43	2-メチルイソボルネオール	0.00001 mg/L以下		< 0.000001	< 0.000001	< 0.000001	< 0.000001
44	非イオン界面活性剤	0.02 mg/L以下		< 0.002			< 0.002
45	フェノール類	0.005 mg/L以下		< 0.0005			< 0.0005
46	有機物(全有機炭素(TOC)の量)	3 mg/L以下	0.6	< 0.3	0.4	0.5	0.3
47	pH値	5.8以上8.6以下	7.4	7.4	7.3	7.4	7.3
48	味	異常でないこと	異常なし	異常なし	異常なし	異常なし	異常なし
49	臭気	異常でないこと	異常なし	異常なし	異常なし	異常なし	異常なし
50	色度	5 度以下	< 0.5	< 0.5	< 0.5	< 0.5	< 0.5
51	濁度	2 度以下	< 0.1	< 0.1	< 0.1	< 0.1	< 0.1
901	遊離残留塩素	0.1 mg/L以上	0.7	0.8	0.7	0.9	0.8
902	電気伝導率	μ S/cm	110	122	109	108	141
903	総アルカリ度	mg/L	35	40	34	33	49
904	カルシウム	mg/L		15			18
905	マグネシウム	mg/L		2			2
906	アンモニア態窒素	mg/L					
907	嫌気性芽胞菌	CFU/100mL					
908	水温	℃	10.7	13.2	15.5	18.9	22.1

R3.9.6	R3.10.4	R3.11.8	R3.12.6	R4.1.11	R4.2.14	R4.3.7	最高	最低	平均値
0	0	0	0	0	0	0	0	0	0
検出せず	検出せず	検出せず	検出せず	検出せず	検出せず	検出せず	検出せず	検出せず	検出せず
		< 0.0003			< 0.0003		< 0.0003	< 0.0003	< 0.0003
		< 0.00005			< 0.00005		< 0.00005	< 0.00005	< 0.00005
		< 0.001			< 0.001		< 0.001	< 0.001	< 0.001
		< 0.001			< 0.001		< 0.001	< 0.001	< 0.001
		< 0.001			< 0.001		< 0.001	< 0.001	< 0.001
		< 0.002			< 0.002		< 0.002	< 0.002	< 0.002
< 0.004	< 0.004	< 0.004	< 0.004	< 0.004	< 0.004	< 0.004	< 0.004	< 0.004	< 0.004
		< 0.001			< 0.001		< 0.001	< 0.001	< 0.001
< 1	< 1	< 1	1	< 1	< 1	< 1	1	< 1	< 1
< 0.08	< 0.08	< 0.08	< 0.08	< 0.08	< 0.08	< 0.08	< 0.08	< 0.08	< 0.08
		< 0.1			< 0.1		< 0.1	< 0.1	< 0.1
		< 0.0002			< 0.0002		< 0.0002	< 0.0002	< 0.0002
		< 0.005			< 0.005		< 0.005	< 0.005	< 0.005
		< 0.004			< 0.004		< 0.004	< 0.004	< 0.004
		< 0.002			< 0.002		< 0.002	< 0.002	< 0.002
		< 0.001			< 0.001		< 0.001	< 0.001	< 0.001
		< 0.001			< 0.001		< 0.001	< 0.001	< 0.001
		< 0.001			< 0.001		< 0.001	< 0.001	< 0.001
< 0.06	< 0.06	< 0.06	< 0.06	< 0.06	< 0.06	< 0.06	< 0.06	< 0.06	< 0.06
		< 0.002			< 0.002		< 0.002	< 0.002	< 0.002
		< 0.001			< 0.001		0.002	< 0.001	< 0.001
		< 0.003			< 0.003		< 0.003	< 0.003	< 0.003
		< 0.001			< 0.001		< 0.001	< 0.001	< 0.001
		< 0.001			< 0.001		< 0.001	< 0.001	< 0.001
		< 0.004			< 0.004		0.004	< 0.004	< 0.004
		< 0.003			< 0.003		< 0.003	< 0.003	< 0.003
		< 0.001			< 0.001		0.002	< 0.001	< 0.001
		< 0.001			< 0.001		< 0.001	< 0.001	< 0.001
		< 0.008			< 0.008		< 0.008	< 0.008	< 0.008
		< 0.1			< 0.1		< 0.1	< 0.1	< 0.1
		< 0.02			< 0.02		< 0.02	< 0.02	< 0.02
		< 0.03			< 0.03		< 0.03	< 0.03	< 0.03
		< 0.1			< 0.1		< 0.1	< 0.1	< 0.1
		5			5		6	5	5
		< 0.005			< 0.005		< 0.005	< 0.005	< 0.005
4	4	4	4	4	4	4	4	4	4
		58			36		58	36	49
		88			66		99	66	83
		< 0.02			< 0.02		< 0.02	< 0.02	< 0.02
< 0.000001	< 0.000001						< 0.000001	< 0.000001	< 0.000001
< 0.000001	< 0.000001						< 0.000001	< 0.000001	< 0.000001
		< 0.002			< 0.002		< 0.002	< 0.002	< 0.002
		< 0.0005			< 0.0005		< 0.0005	< 0.0005	< 0.0005
0.4	< 0.3	< 0.3	0.3	< 0.3	0.3	< 0.3	0.6	< 0.3	< 0.3
7.3	7.3	7.4	7.4	7.5	7.6	7.5	7.6	7.3	7.4
異常なし	異常なし	異常なし	異常なし	異常なし	異常なし	異常なし			
異常なし	異常なし	異常なし	異常なし	異常なし	異常なし	異常なし			
< 0.5	< 0.5	< 0.5	< 0.5	< 0.5	< 0.5	< 0.5	< 0.5	< 0.5	< 0.5
< 0.1	< 0.1	< 0.1	< 0.1	< 0.1	< 0.1	< 0.1	< 0.1	< 0.1	< 0.1
0.8	0.8	0.8	0.7	0.6	0.7	0.6	0.9	0.6	0.7
129	142	145	129	140	100	143	145	100	127
43	48	48	44	48	30	46	49	30	41
		19			11		19	11	16
		3			2		3	2	2
19.5	18.5	13.5	9.0	5.3	5.5	5.0	22.1	5.0	13.1

⑧柱本小学校（柱本新町 大冠系）

ID	項目	水質基準値	R3.4.19	R3.5.10	R3.6.7	R3.7.5	R3.8.2
1	一般細菌	100 集落以下/1mL	0	0	0	0	0
2	大腸菌	検出されないこと	検出せず	検出せず	検出せず	検出せず	検出せず
3	カドミウム及びその他の化合物	0.003 mg/L以下	< 0.0003			< 0.0003	
4	水銀及びその化合物	0.0005 mg/L以下					
5	セレン及びその化合物	0.01 mg/L以下	< 0.001			< 0.001	
6	鉛及びその化合物	0.01 mg/L以下	< 0.001			< 0.001	
7	ヒ素及びその化合物	0.01 mg/L以下	< 0.001			< 0.001	
8	六価クロム及びその化合物	0.02 mg/L以下	< 0.002			< 0.002	
9	亜硝酸態窒素	0.04 mg/L以下	< 0.004	< 0.004	< 0.004	< 0.004	< 0.004
10	シアン化物イオン及び塩化シアン	0.01 mg/L以下	< 0.001			< 0.001	
11	硝酸態窒素及び亜硝酸態窒素	10 mg/L以下	< 1	< 1	< 1	< 1	< 1
12	フッ素及びその化合物	0.8 mg/L以下	0.12	0.12	0.12	0.13	0.12
13	ホウ素及びその化合物	1 mg/L以下	< 0.1			< 0.1	
14	四塩化炭素	0.002 mg/L以下	< 0.0002			< 0.0002	
15	1,4-ジオキサン	0.05 mg/L以下	< 0.005			< 0.005	
16	シス-1,2-ジクロロエチレン及びトランス-1,2-ジクロロエチレン	0.04 mg/L以下	< 0.004			< 0.004	
17	ジクロロメタン	0.02 mg/L以下	< 0.002			< 0.002	
18	テトラクロロエチレン	0.01 mg/L以下	< 0.001			< 0.001	
19	トリクロロエチレン	0.01 mg/L以下	< 0.001			< 0.001	
20	ベンゼン	0.01 mg/L以下	< 0.001			< 0.001	
21	塩素酸	0.6 mg/L以下	0.06	0.07	0.07	0.07	0.07
22	クロロ酢酸	0.02 mg/L以下	< 0.002			< 0.002	
23	クロロホルム	0.06 mg/L以下	< 0.001			< 0.001	
24	ジクロロ酢酸	0.03 mg/L以下	< 0.003			< 0.003	
25	ジブロモクロロメタン	0.1 mg/L以下	0.004			0.004	
26	臭素酸	0.01 mg/L以下	< 0.001			< 0.001	
27	総トリハロメタン	0.1 mg/L以下	0.008			0.009	
28	トリクロロ酢酸	0.03 mg/L以下	< 0.003			< 0.003	
29	ブロモジクロロメタン	0.03 mg/L以下	0.002			0.002	
30	ブロモホルム	0.09 mg/L以下	0.002			0.003	
31	ホルムアルデヒド	0.08 mg/L以下	< 0.008			< 0.008	
32	亜鉛及びその化合物	1 mg/L以下	< 0.1			< 0.1	
33	アルミニウム及びその化合物	0.2 mg/L以下	< 0.02			< 0.02	
34	鉄及びその化合物	0.3 mg/L以下	< 0.03			< 0.03	
35	銅及びその化合物	1 mg/L以下	< 0.1			< 0.1	
36	ナトリウム及びその化合物	200 mg/L以下	44			43	
37	マンガン及びその化合物	0.05 mg/L以下	< 0.005			< 0.005	
38	塩化物イオン	200 mg/L以下	36	35	35	35	37
39	カルシウム、マグネシウム等(硬度)	300 mg/L以下	77			77	
40	蒸発残留物	500 mg/L以下					
41	陰イオン界面活性剤	0.2 mg/L以下					
42	ジェオスミン	0.00001 mg/L以下		< 0.000001	< 0.000001	< 0.000001	< 0.000001
43	2-メチルイソボルネオール	0.00001 mg/L以下		< 0.000001	< 0.000001	< 0.000001	< 0.000001
44	非イオン界面活性剤	0.02 mg/L以下					
45	フェノール類	0.005 mg/L以下					
46	有機物(全有機炭素(TOC)の量)	3 mg/L以下	0.4	0.4	0.4	0.4	0.4
47	pH値	5.8以上8.6以下	7.4	7.4	7.3	7.4	7.4
48	味	異常でないこと	異常なし	異常なし	異常なし	異常なし	異常なし
49	臭気	異常でないこと	異常なし	異常なし	異常なし	異常なし	異常なし
50	色度	5 度以下	< 0.5	< 0.5	< 0.5	< 0.5	< 0.5
51	濁度	2 度以下	< 0.1	< 0.1	< 0.1	< 0.1	< 0.1
901	遊離残留塩素	0.1 mg/L以上	0.5	0.6	0.5	0.6	0.5
902	電気伝導率	μ S/cm	360	352	361	361	379
903	総アルカリ度	mg/L	96	95	95	95	104
904	カルシウム	mg/L	14			13	
905	マグネシウム	mg/L	11			11	
906	アンモニア態窒素	mg/L					
907	嫌気性芽胞菌	CFU/100mL					
908	水温	℃	17.0	18.8	21.0	22.4	26.5

R3.9.6	R3.10.4	R3.11.8	R3.12.6	R4.1.11	R4.2.14	R4.3.7	最高	最低	平均値
0	0	0	0	0	0	0	0	0	0
検出せず	検出せず	検出せず	検出せず	検出せず	検出せず	検出せず	検出せず	検出せず	検出せず
	< 0.0003			< 0.0003			< 0.0003	< 0.0003	< 0.0003
	< 0.001			< 0.001			< 0.001	< 0.001	< 0.001
	< 0.001			< 0.001			< 0.001	< 0.001	< 0.001
	< 0.001			< 0.001			< 0.001	< 0.001	< 0.001
	< 0.002			< 0.002			< 0.002	< 0.002	< 0.002
< 0.004	< 0.004	< 0.004	< 0.004	< 0.004	< 0.004	< 0.004	< 0.004	< 0.004	< 0.004
	< 0.001			< 0.001			< 0.001	< 0.001	< 0.001
< 1	< 1	< 1	< 1	< 1	< 1	< 1	< 1	< 1	< 1
0.12	0.12	0.12	0.11	0.12	0.12	0.12	0.13	0.11	0.12
	< 0.1			< 0.1			< 0.1	< 0.1	< 0.1
	< 0.0002			< 0.0002			< 0.0002	< 0.0002	< 0.0002
	< 0.005			< 0.005			< 0.005	< 0.005	< 0.005
	< 0.004			< 0.004			< 0.004	< 0.004	< 0.004
	< 0.002			< 0.002			< 0.002	< 0.002	< 0.002
	< 0.001			< 0.001			< 0.001	< 0.001	< 0.001
	< 0.001			< 0.001			< 0.001	< 0.001	< 0.001
	< 0.001			< 0.001			< 0.001	< 0.001	< 0.001
0.07	0.07	0.07	< 0.06	0.06	< 0.06	< 0.06	0.07	< 0.06	< 0.06
	< 0.002			< 0.002			< 0.002	< 0.002	< 0.002
	0.001			< 0.001			0.001	< 0.001	< 0.001
	< 0.003			< 0.003			< 0.003	< 0.003	< 0.003
	0.004			0.004			0.004	0.004	0.004
	< 0.001			< 0.001			< 0.001	< 0.001	< 0.001
	0.010			0.008			0.010	0.008	0.009
	< 0.003			< 0.003			< 0.003	< 0.003	< 0.003
	0.003			0.002			0.003	0.002	0.002
	0.002			0.002			0.003	0.002	0.002
	< 0.008			< 0.008			< 0.008	< 0.008	< 0.008
	< 0.1			< 0.1			< 0.1	< 0.1	< 0.1
	< 0.02			< 0.02			< 0.02	< 0.02	< 0.02
	< 0.03			< 0.03			< 0.03	< 0.03	< 0.03
	< 0.1			< 0.1			< 0.1	< 0.1	< 0.1
	40			39			44	39	42
	< 0.005			< 0.005			< 0.005	< 0.005	< 0.005
36	31	31	31	32	38	36	38	31	34
	76			71			77	71	75
< 0.000001	< 0.000001						< 0.000001	< 0.000001	< 0.000001
< 0.000001	< 0.000001						< 0.000001	< 0.000001	< 0.000001
0.4	0.4	0.4	0.5	0.5	0.4	0.4	0.5	0.4	0.4
7.4	7.4	7.4	7.7	7.4	7.4	7.4	7.7	7.3	7.4
異常なし	異常なし	異常なし	異常なし	異常なし	異常なし	異常なし			
異常なし	異常なし	異常なし	異常なし	異常なし	異常なし	異常なし			
< 0.5	< 0.5	< 0.5	< 0.5	0.5	< 0.5	< 0.5	0.5	< 0.5	< 0.5
< 0.1	< 0.1	< 0.1	< 0.1	< 0.1	< 0.1	< 0.1	< 0.1	< 0.1	< 0.1
0.6	0.6	0.5	0.5	0.5	0.5	0.5	0.6	0.5	0.5
371	338	342	334	332	366	356	379	332	354
99	94	90	92	89	94	92	104	89	95
	13			13			14	13	13
	10			9			11	9	10
24.3	22.8	19.3	16.0	13.1	13.5	13.4	26.5	13.1	19.0

⑩萩谷低区配水池（大字萩谷 阿武野系）

ID	項目	水質基準値	R3.4.19	R3.5.10	R3.6.7	R3.7.5	R3.8.2
1	一般細菌	100 集落以下/1mL	0	0	0	0	0
2	大腸菌	検出されないこと	検出せず	検出せず	検出せず	検出せず	検出せず
3	カドミウム及びその他の化合物	0.003 mg/L以下		< 0.0003			< 0.0003
4	水銀及びその化合物	0.0005 mg/L以下					
5	セレン及びその化合物	0.01 mg/L以下		< 0.001			< 0.001
6	鉛及びその化合物	0.01 mg/L以下		< 0.001			< 0.001
7	ヒ素及びその化合物	0.01 mg/L以下		< 0.001			< 0.001
8	六価クロム及びその化合物	0.02 mg/L以下		< 0.002			< 0.002
9	亜硝酸態窒素	0.04 mg/L以下	< 0.004	< 0.004	< 0.004	< 0.004	< 0.004
10	シアン化物イオン及び塩化シアン	0.01 mg/L以下		< 0.001			< 0.001
11	硝酸態窒素及び亜硝酸態窒素	10 mg/L以下	< 1	< 1	< 1	< 1	< 1
12	フッ素及びその化合物	0.8 mg/L以下	< 0.08	< 0.08	< 0.08	0.10	0.08
13	ホウ素及びその化合物	1 mg/L以下		< 0.1			< 0.1
14	四塩化炭素	0.002 mg/L以下		< 0.0002			< 0.0002
15	1,4-ジオキサン	0.05 mg/L以下		< 0.005			< 0.005
16	シス-1,2-ジクロロエチレン及びトランス-1,2-ジクロロエチレン	0.04 mg/L以下		< 0.004			< 0.004
17	ジクロロメタン	0.02 mg/L以下		< 0.002			< 0.002
18	テトラクロロエチレン	0.01 mg/L以下		< 0.001			< 0.001
19	トリクロロエチレン	0.01 mg/L以下		< 0.001			< 0.001
20	ベンゼン	0.01 mg/L以下		< 0.001			< 0.001
21	塩素酸	0.6 mg/L以下	0.07	0.09	0.11	0.12	0.14
22	クロロ酢酸	0.02 mg/L以下		< 0.002			< 0.002
23	クロロホルム	0.06 mg/L以下		0.006			0.010
24	ジクロロ酢酸	0.03 mg/L以下		< 0.003			< 0.003
25	ジブロモクロロメタン	0.1 mg/L以下		0.005			0.009
26	臭素酸	0.01 mg/L以下		< 0.001			0.002
27	総トリハロメタン	0.1 mg/L以下		0.018			0.030
28	トリクロロ酢酸	0.03 mg/L以下		< 0.003			0.005
29	ブロモジクロロメタン	0.03 mg/L以下		0.006			0.009
30	ブロモホルム	0.09 mg/L以下		0.001			0.002
31	ホルムアルデヒド	0.08 mg/L以下		< 0.008			< 0.008
32	亜鉛及びその化合物	1 mg/L以下		< 0.1			< 0.1
33	アルミニウム及びその化合物	0.2 mg/L以下		< 0.02			< 0.02
34	鉄及びその化合物	0.3 mg/L以下		< 0.03			< 0.03
35	銅及びその化合物	1 mg/L以下		< 0.1			< 0.1
36	ナトリウム及びその化合物	200 mg/L以下		14			17
37	マンガン及びその化合物	0.05 mg/L以下		< 0.005			< 0.005
38	塩化物イオン	200 mg/L以下	16	15	13	15	15
39	カルシウム、マグネシウム等(硬度)	300 mg/L以下		42			41
40	蒸発残留物	500 mg/L以下					
41	陰イオン界面活性剤	0.2 mg/L以下					
42	ジェオスミン	0.00001 mg/L以下		< 0.000001	< 0.000001	< 0.000001	< 0.000001
43	2-メチルイソボルネオール	0.00001 mg/L以下		< 0.000001	< 0.000001	< 0.000001	< 0.000001
44	非イオン界面活性剤	0.02 mg/L以下					
45	フェノール類	0.005 mg/L以下					
46	有機物(全有機炭素(TOC)の量)	3 mg/L以下	0.7	0.7	0.7	0.8	0.7
47	pH値	5.8以上8.6以下	7.8	7.9	7.9	8.0	8.1
48	味	異常でないこと	異常なし	異常なし	異常なし	異常なし	異常なし
49	臭気	異常でないこと	異常なし	異常なし	異常なし	異常なし	異常なし
50	色度	5 度以下	0.8	< 0.5	< 0.5	< 0.5	0.6
51	濁度	2 度以下	< 0.1	< 0.1	< 0.1	< 0.1	< 0.1
901	遊離残留塩素	0.1 mg/L以上	0.4	0.4	0.4	0.3	0.3
902	電気伝導率	μ S/cm	181	169	154	171	178
903	総アルカリ度	mg/L	33	32	31	35	37
904	カルシウム	mg/L		14			13
905	マグネシウム	mg/L		2			2
906	アンモニア態窒素	mg/L					
907	嫌気性芽胞菌	CFU/100mL					
908	水温	℃	13.8	17.0	20.3	23.0	27.0

※9月の濁度は9/8に採水した。

R3.9.6	R3.10.4	R3.11.8	R3.12.6	R4.1.11	R4.2.14	R4.3.7	最高	最低	平均値
0	0	0	0	0	0	0	0	0	0
検出せず	検出せず	検出せず	検出せず	検出せず	検出せず	検出せず	検出せず	検出せず	検出せず
		< 0.0003			< 0.0003		< 0.0003	< 0.0003	< 0.0003
		< 0.001			< 0.001		< 0.001	< 0.001	< 0.001
		< 0.001			< 0.001		< 0.001	< 0.001	< 0.001
		< 0.001			< 0.001		< 0.001	< 0.001	< 0.001
		< 0.002			< 0.002		< 0.002	< 0.002	< 0.002
< 0.004	< 0.004	< 0.004	< 0.004	< 0.004	< 0.004	< 0.004	< 0.004	< 0.004	< 0.004
		< 0.001			< 0.001		< 0.001	< 0.001	< 0.001
< 1	< 1	< 1	1	1	1	< 1	1	< 1	< 1
< 0.08	< 0.08	< 0.08	< 0.08	< 0.08	< 0.08	< 0.08	0.10	< 0.08	< 0.08
		< 0.1			< 0.1		< 0.1	< 0.1	< 0.1
		< 0.0002			< 0.0002		< 0.0002	< 0.0002	< 0.0002
		< 0.005			< 0.005		< 0.005	< 0.005	< 0.005
		< 0.004			< 0.004		< 0.004	< 0.004	< 0.004
		< 0.002			< 0.002		< 0.002	< 0.002	< 0.002
		< 0.001			< 0.001		< 0.001	< 0.001	< 0.001
		< 0.001			< 0.001		< 0.001	< 0.001	< 0.001
		< 0.001			< 0.001		< 0.001	< 0.001	< 0.001
0.14	0.11	0.09	0.10	0.09	< 0.06	0.06	0.14	< 0.06	0.09
		< 0.002			< 0.002		< 0.002	< 0.002	< 0.002
		0.005			0.002		0.010	0.002	0.006
		< 0.003			< 0.003		< 0.003	< 0.003	< 0.003
		0.007			0.005		0.009	0.005	0.007
		< 0.001			0.002		0.002	< 0.001	0.001
		0.021			0.013		0.030	0.013	0.021
		< 0.003			< 0.003		0.005	< 0.003	< 0.003
		0.007			0.005		0.009	0.005	0.007
		0.002			0.001		0.002	0.001	0.002
		< 0.008			< 0.008		< 0.008	< 0.008	< 0.008
		< 0.1			< 0.1		< 0.1	< 0.1	< 0.1
		< 0.02			< 0.02		< 0.02	< 0.02	< 0.02
		< 0.03			< 0.03		< 0.03	< 0.03	< 0.03
		< 0.1			< 0.1		< 0.1	< 0.1	< 0.1
		17			15		17	14	16
		< 0.005			< 0.005		< 0.005	< 0.005	< 0.005
13	14	17	18	18	19	18	19	13	16
		44			43		44	41	43
< 0.000001	< 0.000001						< 0.000001	< 0.000001	< 0.000001
< 0.000001	< 0.000001						< 0.000001	< 0.000001	< 0.000001
0.7	0.7	0.7	0.7	0.7	0.7	0.7	0.8	0.7	0.7
8.1	8.1	7.9	7.7	7.7	7.7	7.7	8.1	7.7	7.9
異常なし	異常なし	異常なし	異常なし	異常なし	異常なし	異常なし			
異常なし	異常なし	異常なし	異常なし	異常なし	異常なし	異常なし			
0.7	< 0.5	< 0.5	< 0.5	0.8	< 0.5	< 0.5	0.8	< 0.5	< 0.5
※< 0.1	< 0.1	< 0.1	< 0.1	< 0.1	< 0.1	< 0.1	< 0.1	< 0.1	< 0.1
0.4	0.3	0.3	0.3	0.3	0.5	0.7	0.7	0.3	0.4
159	161	188	186	182	180	174	188	154	174
35	35	33	34	32	30	30	37	30	33
		14			14		14	13	14
		2			2		2	2	2
24.2	23.6	17.5	12.5	8.5	7.9	8.0	27.0	7.9	16.9

⑪公園墓地（安満御所の町 日吉台系）

ID	項目	水質基準値	R3.4.19	R3.5.10	R3.6.7	R3.7.5	R3.8.2
1	一般細菌	100 集落以下/1mL	0	0	0	0	0
2	大腸菌	検出されないこと	検出せず	検出せず	検出せず	検出せず	検出せず
3	カドミウム及びその他の化合物	0.003 mg/L以下		< 0.0003			< 0.0003
4	水銀及びその化合物	0.0005 mg/L以下					
5	セレン及びその化合物	0.01 mg/L以下		< 0.001			< 0.001
6	鉛及びその化合物	0.01 mg/L以下		< 0.001			< 0.001
7	ヒ素及びその化合物	0.01 mg/L以下		< 0.001			< 0.001
8	六価クロム及びその化合物	0.02 mg/L以下		< 0.002			< 0.002
9	亜硝酸態窒素	0.04 mg/L以下	< 0.004	< 0.004	< 0.004	< 0.004	< 0.004
10	シアン化物イオン及び塩化シアン	0.01 mg/L以下		< 0.001			< 0.001
11	硝酸態窒素及び亜硝酸態窒素	10 mg/L以下	1	< 1	< 1	< 1	< 1
12	フッ素及びその化合物	0.8 mg/L以下	< 0.08	< 0.08	< 0.08	0.09	0.09
13	ホウ素及びその化合物	1 mg/L以下		< 0.1			< 0.1
14	四塩化炭素	0.002 mg/L以下		< 0.0002			< 0.0002
15	1,4-ジオキサン	0.05 mg/L以下		< 0.005			< 0.005
16	シス-1,2-ジクロロエチレン及びトランス-1,2-ジクロロエチレン	0.04 mg/L以下		< 0.004			< 0.004
17	ジクロロメタン	0.02 mg/L以下		< 0.002			< 0.002
18	テトラクロロエチレン	0.01 mg/L以下		< 0.001			< 0.001
19	トリクロロエチレン	0.01 mg/L以下		< 0.001			< 0.001
20	ベンゼン	0.01 mg/L以下		< 0.001			< 0.001
21	塩素酸	0.6 mg/L以下	0.06	0.08	0.08	0.09	0.10
22	クロロ酢酸	0.02 mg/L以下		< 0.002			< 0.002
23	クロロホルム	0.06 mg/L以下		0.004			0.006
24	ジクロロ酢酸	0.03 mg/L以下		< 0.003			< 0.003
25	ジブロモクロロメタン	0.1 mg/L以下		0.004			0.009
26	臭素酸	0.01 mg/L以下		< 0.001			0.002
27	総トリハロメタン	0.1 mg/L以下		0.014			0.026
28	トリクロロ酢酸	0.03 mg/L以下		< 0.003			< 0.003
29	ブロモジクロロメタン	0.03 mg/L以下		0.005			0.009
30	ブロモホルム	0.09 mg/L以下		0.001			0.002
31	ホルムアルデヒド	0.08 mg/L以下		< 0.008			< 0.008
32	亜鉛及びその化合物	1 mg/L以下		< 0.1			< 0.1
33	アルミニウム及びその化合物	0.2 mg/L以下		< 0.02			< 0.02
34	鉄及びその化合物	0.3 mg/L以下		< 0.03			< 0.03
35	銅及びその化合物	1 mg/L以下		< 0.1			< 0.1
36	ナトリウム及びその化合物	200 mg/L以下		13			17
37	マンガン及びその化合物	0.05 mg/L以下		< 0.005			0.005
38	塩化物イオン	200 mg/L以下	18	14	13	13	16
39	カルシウム、マグネシウム等(硬度)	300 mg/L以下		41			40
40	蒸発残留物	500 mg/L以下					
41	陰イオン界面活性剤	0.2 mg/L以下					
42	ジェオスミン	0.00001 mg/L以下		< 0.000001	< 0.000001	< 0.000001	< 0.000001
43	2-メチルイソボルネオール	0.00001 mg/L以下		< 0.000001	< 0.000001	< 0.000001	< 0.000001
44	非イオン界面活性剤	0.02 mg/L以下					
45	フェノール類	0.005 mg/L以下					
46	有機物(全有機炭素(TOC)の量)	3 mg/L以下	0.7	0.7	0.7	0.8	0.8
47	pH値	5.8以上8.6以下	7.2	7.2	7.2	7.4	7.3
48	味	異常でないこと	異常なし	異常なし	異常なし	異常なし	異常なし
49	臭気	異常でないこと	異常なし	異常なし	異常なし	異常なし	異常なし
50	色度	5 度以下	0.6	< 0.5	< 0.5	< 0.5	0.9
51	濁度	2 度以下	< 0.1	< 0.1	< 0.1	< 0.1	< 0.1
901	遊離残留塩素	0.1 mg/L以上	0.5	0.5	0.6	0.5	0.5
902	電気伝導率	μ S/cm	187	160	150	145	179
903	総アルカリ度	mg/L	32	30	29	28	36
904	カルシウム	mg/L		13			12
905	マグネシウム	mg/L		2			2
906	アンモニア態窒素	mg/L					
907	嫌気性芽胞菌	CFU/100mL					
908	水温	℃	16.5	20.1	22.2	25.7	31.0

R3.9.6	R3.10.4	R3.11.8	R3.12.6	R4.1.11	R4.2.14	R4.3.7	最高	最低	平均値
0	0	0	0	0	0	0	0	0	0
検出せず	検出せず	検出せず	検出せず	検出せず	検出せず	検出せず	検出せず	検出せず	検出せず
		< 0.0003			< 0.0003		< 0.0003	< 0.0003	< 0.0003
		< 0.001			< 0.001		< 0.001	< 0.001	< 0.001
		< 0.001			< 0.001		< 0.001	< 0.001	< 0.001
		< 0.001			< 0.001		< 0.001	< 0.001	< 0.001
		< 0.002			< 0.002		< 0.002	< 0.002	< 0.002
< 0.004	< 0.004	< 0.004	< 0.004	< 0.004	< 0.004	< 0.004	< 0.004	< 0.004	< 0.004
		< 0.001			< 0.001		< 0.001	< 0.001	< 0.001
< 1	< 1	1	1	1	< 1	< 1	1	< 1	< 1
< 0.08	< 0.08	0.08	< 0.08	< 0.08	< 0.08	< 0.08	0.09	< 0.08	< 0.08
		< 0.1			< 0.1		< 0.1	< 0.1	< 0.1
		< 0.0002			< 0.0002		< 0.0002	< 0.0002	< 0.0002
		< 0.005			< 0.005		< 0.005	< 0.005	< 0.005
		< 0.004			< 0.004		< 0.004	< 0.004	< 0.004
		< 0.002			< 0.002		< 0.002	< 0.002	< 0.002
		< 0.001			< 0.001		< 0.001	< 0.001	< 0.001
		< 0.001			< 0.001		< 0.001	< 0.001	< 0.001
		< 0.001			< 0.001		< 0.001	< 0.001	< 0.001
0.09	0.08	0.08	0.07	0.06	< 0.06	< 0.06	0.10	< 0.06	0.07
		< 0.002			< 0.002		< 0.002	< 0.002	< 0.002
		0.003			< 0.001		0.006	< 0.001	0.003
		< 0.003			< 0.003		< 0.003	< 0.003	< 0.003
		0.006			0.003		0.009	0.003	0.006
		< 0.001			0.001		0.002	< 0.001	< 0.001
		0.016			0.006		0.026	0.006	0.016
		< 0.003			< 0.003		< 0.003	< 0.003	< 0.003
		0.005			0.002		0.009	0.002	0.005
		0.002			0.001		0.002	0.001	0.002
		< 0.008			< 0.008		< 0.008	< 0.008	< 0.008
		< 0.1			< 0.1		< 0.1	< 0.1	< 0.1
		< 0.02			< 0.02		< 0.02	< 0.02	< 0.02
		< 0.03			< 0.03		< 0.03	< 0.03	< 0.03
		< 0.1			< 0.1		< 0.1	< 0.1	< 0.1
		17			15		17	13	16
		< 0.005			< 0.005		0.005	< 0.005	< 0.005
13	14	18	18	18	18	17	18	13	16
		43			42		43	40	42
< 0.000001	< 0.000001						< 0.000001	< 0.000001	< 0.000001
< 0.000001	< 0.000001						< 0.000001	< 0.000001	< 0.000001
0.8	0.7	0.7	0.8	0.7	0.7	0.7	0.8	0.7	0.7
7.4	7.4	7.2	7.3	7.2	7.2	7.3	7.4	7.2	7.3
異常なし	異常なし	異常なし	異常なし	異常なし	異常なし	異常なし			
異常なし	異常なし	異常なし	異常なし	異常なし	異常なし	異常なし			
< 0.5	< 0.5	< 0.5	0.6	0.6	< 0.5	< 0.5	0.9	< 0.5	< 0.5
< 0.1	< 0.1	< 0.1	< 0.1	< 0.1	< 0.1	< 0.1	< 0.1	< 0.1	< 0.1
0.6	0.6	0.5	0.4	0.5	0.4	0.4	0.6	0.4	0.5
141	167	180	181	178	175	164	187	141	167
29	34	33	31	30	29	29	36	28	31
		13			13		13	12	13
		2			2		2	2	2
28.3	26.0	19.9	14.0	9.8	9.0	9.8	31.0	9.0	19.4

⑫原第1公園（原 城山系）

ID	項目	水質基準値	R3.4.19	R3.5.10	R3.6.7	R3.7.5	R3.8.2
1	一般細菌	100 集落以下/1mL	0	0	0	0	0
2	大腸菌	検出されないこと	検出せず ²³	検出せず ²³	検出せず ²³	検出せず ²³	検出せず ²³
3	カドミウム及びその他の化合物	0.003 mg/L以下		< 0.0003			< 0.0003
4	水銀及びその化合物	0.0005 mg/L以下					
5	セレン及びその化合物	0.01 mg/L以下		< 0.001			< 0.001
6	鉛及びその化合物	0.01 mg/L以下		< 0.001			< 0.001
7	ヒ素及びその化合物	0.01 mg/L以下		< 0.001			< 0.001
8	六価クロム及びその化合物	0.02 mg/L以下		< 0.002			< 0.002
9	亜硝酸態窒素	0.04 mg/L以下	< 0.004	< 0.004	< 0.004	< 0.004	< 0.004
10	シアン化物イオン及び塩化シアン	0.01 mg/L以下		< 0.001			< 0.001
11	硝酸態窒素及び亜硝酸態窒素	10 mg/L以下	1	< 1	< 1	< 1	< 1
12	フッ素及びその化合物	0.8 mg/L以下	< 0.08	< 0.08	< 0.08	0.09	0.08
13	ホウ素及びその化合物	1 mg/L以下		< 0.1			< 0.1
14	四塩化炭素	0.002 mg/L以下		< 0.0002			< 0.0002
15	1,4-ジオキサン	0.05 mg/L以下		< 0.005			< 0.005
16	シス-1,2-ジクロロエチレン及びトランス-1,2-ジクロロエチレン	0.04 mg/L以下		< 0.004			< 0.004
17	ジクロロメタン	0.02 mg/L以下		< 0.002			< 0.002
18	テトラクロロエチレン	0.01 mg/L以下		< 0.001			< 0.001
19	トリクロロエチレン	0.01 mg/L以下		< 0.001			< 0.001
20	ベンゼン	0.01 mg/L以下		< 0.001			< 0.001
21	塩素酸	0.6 mg/L以下	0.06	0.08	0.08	0.09	0.11
22	クロロ酢酸	0.02 mg/L以下		< 0.002			< 0.002
23	クロロホルム	0.06 mg/L以下		0.004			0.006
24	ジクロロ酢酸	0.03 mg/L以下		< 0.003			< 0.003
25	ジブロモクロロメタン	0.1 mg/L以下		0.004			0.009
26	臭素酸	0.01 mg/L以下		< 0.001			0.002
27	総トリハロメタン	0.1 mg/L以下		0.014			0.026
28	トリクロロ酢酸	0.03 mg/L以下		< 0.003			< 0.003
29	ブロモジクロロメタン	0.03 mg/L以下		0.005			0.009
30	ブロモホルム	0.09 mg/L以下		0.001			0.002
31	ホルムアルデヒド	0.08 mg/L以下		< 0.008			< 0.008
32	亜鉛及びその化合物	1 mg/L以下		< 0.1			< 0.1
33	アルミニウム及びその化合物	0.2 mg/L以下		< 0.02			< 0.02
34	鉄及びその化合物	0.3 mg/L以下		< 0.03			< 0.03
35	銅及びその化合物	1 mg/L以下		< 0.1			< 0.1
36	ナトリウム及びその化合物	200 mg/L以下		13			17
37	マンガン及びその化合物	0.05 mg/L以下		< 0.005			< 0.005
38	塩化物イオン	200 mg/L以下	17	14	13	14	19
39	カルシウム、マグネシウム等(硬度)	300 mg/L以下		40			40
40	蒸発残留物	500 mg/L以下					
41	陰イオン界面活性剤	0.2 mg/L以下					
42	ジェオスミン	0.00001 mg/L以下		< 0.000001	< 0.000001	< 0.000001	< 0.000001
43	2-メチルイソボルネオール	0.00001 mg/L以下		< 0.000001	< 0.000001	< 0.000001	< 0.000001
44	非イオン界面活性剤	0.02 mg/L以下					
45	フェノール類	0.005 mg/L以下					
46	有機物(全有機炭素(TOC)の量)	3 mg/L以下	0.8	0.8	0.7	0.9	0.8
47	pH値	5.8以上8.6以下	7.1	7.2	7.1	7.3	7.3
48	味	異常でないこと	異常なし	異常なし	異常なし	異常なし	異常なし
49	臭気	異常でないこと	異常なし	異常なし	異常なし	異常なし	異常なし
50	色度	5 度以下	< 0.5	< 0.5	< 0.5	< 0.5	0.7
51	濁度	2 度以下	< 0.1	< 0.1	< 0.1	< 0.1	< 0.1
901	遊離残留塩素	0.1 mg/L以上	0.5	0.5	0.6	0.4	0.4
902	電気伝導率	μ S/cm	184	159	151	148	181
903	総アルカリ度	mg/L	32	30	30	28	35
904	カルシウム	mg/L		13			13
905	マグネシウム	mg/L		2			2
906	アンモニア態窒素	mg/L					
907	嫌気性芽胞菌	CFU/100mL					
908	水温	℃	14.5	18.0	21.7	26.0	30.0

R3.9.6	R3.10.4	R3.11.8	R3.12.6	R4.1.11	R4.2.14	R4.3.7	最高	最低	平均値
0	0	0	0	0	0	0	0	0	0
検出せず	検出せず	検出せず	検出せず	検出せず	検出せず	検出せず	検出せず	検出せず	検出せず
		< 0.0003			< 0.0003		< 0.0003	< 0.0003	< 0.0003
		< 0.001			< 0.001		< 0.001	< 0.001	< 0.001
		< 0.001			< 0.001		< 0.001	< 0.001	< 0.001
		< 0.001			< 0.001		< 0.001	< 0.001	< 0.001
		< 0.002			< 0.002		< 0.002	< 0.002	< 0.002
< 0.004	< 0.004	< 0.004	< 0.004	< 0.004	< 0.004	< 0.004	< 0.004	< 0.004	< 0.004
		< 0.001			< 0.001		< 0.001	< 0.001	< 0.001
< 1	< 1	1	1	1	< 1	< 1	1	< 1	< 1
< 0.08	< 0.08	0.08	< 0.08	< 0.08	< 0.08	< 0.08	0.09	< 0.08	< 0.08
		< 0.1			< 0.1		< 0.1	< 0.1	< 0.1
		< 0.0002			< 0.0002		< 0.0002	< 0.0002	< 0.0002
		< 0.005			< 0.005		< 0.005	< 0.005	< 0.005
		< 0.004			< 0.004		< 0.004	< 0.004	< 0.004
		< 0.002			< 0.002		< 0.002	< 0.002	< 0.002
		< 0.001			< 0.001		< 0.001	< 0.001	< 0.001
		< 0.001			< 0.001		< 0.001	< 0.001	< 0.001
		< 0.001			< 0.001		< 0.001	< 0.001	< 0.001
0.09	0.08	0.08	0.07	0.06	< 0.06	< 0.06	0.11	< 0.06	0.07
		< 0.002			< 0.002		< 0.002	< 0.002	< 0.002
		0.003			< 0.001		0.006	< 0.001	0.003
		< 0.003			< 0.003		< 0.003	< 0.003	< 0.003
		0.006			0.003		0.009	0.003	0.006
		< 0.001			0.001		0.002	< 0.001	< 0.001
		0.016			0.006		0.026	0.006	0.016
		< 0.003			< 0.003		< 0.003	< 0.003	< 0.003
		0.005			0.002		0.009	0.002	0.005
		0.002			0.001		0.002	0.001	0.002
		< 0.008			< 0.008		< 0.008	< 0.008	< 0.008
		< 0.1			< 0.1		< 0.1	< 0.1	< 0.1
		< 0.02			< 0.02		< 0.02	< 0.02	< 0.02
		< 0.03			< 0.03		< 0.03	< 0.03	< 0.03
		< 0.1			< 0.1		< 0.1	< 0.1	< 0.1
		17			15		17	13	16
		< 0.005			< 0.005		< 0.005	< 0.005	< 0.005
13	14	18	18	18	18	16	19	13	16
		44			43		44	40	42
< 0.000001	< 0.000001						< 0.000001	< 0.000001	< 0.000001
< 0.000001	< 0.000001						< 0.000001	< 0.000001	< 0.000001
0.8	0.7	0.8	0.8	0.8	0.7	0.7	0.9	0.7	0.8
7.3	7.3	7.2	7.1	7.1	7.1	7.2	7.3	7.1	7.2
異常なし	異常なし	異常なし	異常なし	異常なし	異常なし	異常なし			
異常なし	異常なし	異常なし	異常なし	異常なし	異常なし	異常なし			
< 0.5	< 0.5	< 0.5	< 0.5	< 0.5	< 0.5	< 0.5	0.7	< 0.5	< 0.5
< 0.1	< 0.1	< 0.1	< 0.1	< 0.1	< 0.1	< 0.1	< 0.1	< 0.1	< 0.1
0.6	0.6	0.6	0.5	0.6	0.5	0.4	0.6	0.4	0.5
144	167	182	181	177	174	163	184	144	168
29	34	32	32	30	29	29	35	28	31
		13			13		13	13	13
		2			2		2	2	2
26.3	26.1	18.0	10.6	7.8	6.6	7.8	30.0	6.6	17.8

⑬摂津中継ポンプ場(塚脇五丁目 阿武野系)

ID	項目	水質基準値	R3.4.19	R3.5.10	R3.6.7	R3.7.5	R3.8.2
1	一般細菌	100 集落以下/1mL	0	0	0	0	0
2	大腸菌	検出されないこと	検出せず	検出せず	検出せず	検出せず	検出せず
3	カドミウム及びその他の化合物	0.003 mg/L以下			< 0.0003		
4	水銀及びその化合物	0.0005 mg/L以下					
5	セレン及びその化合物	0.01 mg/L以下			< 0.001		
6	鉛及びその化合物	0.01 mg/L以下			< 0.001		
7	ヒ素及びその化合物	0.01 mg/L以下			< 0.001		
8	六価クロム及びその化合物	0.02 mg/L以下			< 0.002		
9	亜硝酸態窒素	0.04 mg/L以下	< 0.004	< 0.004	< 0.004	< 0.004	< 0.004
10	シアン化物イオン及び塩化シアン	0.01 mg/L以下			< 0.001		
11	硝酸態窒素及び亜硝酸態窒素	10 mg/L以下	1	< 1	< 1	< 1	< 1
12	フッ素及びその化合物	0.8 mg/L以下	< 0.08	< 0.08	< 0.08	0.10	0.09
13	ホウ素及びその化合物	1 mg/L以下			< 0.1		
14	四塩化炭素	0.002 mg/L以下			< 0.0002		
15	1,4-ジオキサン	0.05 mg/L以下			< 0.005		
16	シス-1,2-ジクロロエチレン及びトランス-1,2-ジクロロエチレン	0.04 mg/L以下			< 0.004		
17	ジクロロメタン	0.02 mg/L以下			< 0.002		
18	テトラクロロエチレン	0.01 mg/L以下			< 0.001		
19	トリクロロエチレン	0.01 mg/L以下			< 0.001		
20	ベンゼン	0.01 mg/L以下			< 0.001		
21	塩素酸	0.6 mg/L以下	0.07	0.08	0.08	0.09	0.11
22	クロロ酢酸	0.02 mg/L以下			< 0.002		
23	クロロホルム	0.06 mg/L以下			0.005		
24	ジクロロ酢酸	0.03 mg/L以下			< 0.003		
25	ジブロモクロロメタン	0.1 mg/L以下			0.005		
26	臭素酸	0.01 mg/L以下			0.001		
27	総トリハロメタン	0.1 mg/L以下			0.017		
28	トリクロロ酢酸	0.03 mg/L以下			< 0.003		
29	ブロモジクロロメタン	0.03 mg/L以下			0.006		
30	ブロモホルム	0.09 mg/L以下			0.001		
31	ホルムアルデヒド	0.08 mg/L以下			< 0.008		
32	亜鉛及びその化合物	1 mg/L以下			< 0.1		
33	アルミニウム及びその化合物	0.2 mg/L以下			< 0.02		
34	鉄及びその化合物	0.3 mg/L以下			< 0.03		
35	銅及びその化合物	1 mg/L以下			< 0.1		
36	ナトリウム及びその化合物	200 mg/L以下			12		
37	マンガン及びその化合物	0.05 mg/L以下			< 0.005		
38	塩化物イオン	200 mg/L以下	18	14	13	15	16
39	カルシウム、マグネシウム等(硬度)	300 mg/L以下			38		
40	蒸発残留物	500 mg/L以下					
41	陰イオン界面活性剤	0.2 mg/L以下					
42	ジェオスミン	0.00001 mg/L以下		< 0.000001	< 0.000001	< 0.000001	< 0.000001
43	2-メチルイソボルネオール	0.00001 mg/L以下		< 0.000001	< 0.000001	< 0.000001	< 0.000001
44	非イオン界面活性剤	0.02 mg/L以下					
45	フェノール類	0.005 mg/L以下					
46	有機物(全有機炭素(TOC)の量)	3 mg/L以下	0.7	0.8	0.7	0.7	0.9
47	pH値	5.8以上8.6以下	7.3	7.3	7.3	7.4	7.5
48	味	異常でないこと	異常なし	異常なし	異常なし	異常なし	異常なし
49	臭気	異常でないこと	異常なし	異常なし	異常なし	異常なし	異常なし
50	色度	5 度以下	< 0.5	< 0.5	< 0.5	< 0.5	< 0.5
51	濁度	2 度以下	< 0.1	< 0.1	< 0.1	< 0.1	< 0.1
901	遊離残留塩素	0.1 mg/L以上	0.6	0.7	0.7	0.4	0.4
902	電気伝導率	μ S/cm	186	154	150	163	183
903	総アルカリ度	mg/L	33	30	31	31	35
904	カルシウム	mg/L			12		
905	マグネシウム	mg/L			2		
906	アンモニア態窒素	mg/L					
907	嫌気性芽胞菌	CFU/100mL					
908	水温	℃	16.0	18.1	21.9	24.6	29.0

R3.9.6	R3.10.4	R3.11.8	R3.12.6	R4.1.11	R4.2.14	R4.3.7	最高	最低	平均値
0	0	0	0	0	0	0	0	0	0
検出せず	検出せず	検出せず	検出せず	検出せず	検出せず	検出せず	検出せず	検出せず	検出せず
< 0.0003			< 0.0003			< 0.0003	< 0.0003	< 0.0003	< 0.0003
< 0.001			< 0.001			< 0.001	< 0.001	< 0.001	< 0.001
< 0.001			< 0.001			< 0.001	< 0.001	< 0.001	< 0.001
< 0.001			< 0.001			< 0.001	< 0.001	< 0.001	< 0.001
< 0.002			< 0.002			< 0.002	< 0.002	< 0.002	< 0.002
< 0.004	< 0.004	< 0.004	< 0.004	< 0.004	< 0.004	< 0.004	< 0.004	< 0.004	< 0.004
< 0.001			< 0.001			< 0.001	< 0.001	< 0.001	< 0.001
< 1	< 1	1	1	1	< 1	< 1	1	< 1	< 1
< 0.08	< 0.08	0.08	< 0.08	< 0.08	< 0.08	< 0.08	0.10	< 0.08	< 0.08
< 0.1			< 0.1			< 0.1	< 0.1	< 0.1	< 0.1
< 0.0002			< 0.0002			< 0.0002	< 0.0002	< 0.0002	< 0.0002
< 0.005			< 0.005			< 0.005	< 0.005	< 0.005	< 0.005
< 0.004			< 0.004			< 0.004	< 0.004	< 0.004	< 0.004
< 0.002			< 0.002			< 0.002	< 0.002	< 0.002	< 0.002
< 0.001			< 0.001			< 0.001	< 0.001	< 0.001	< 0.001
< 0.001			< 0.001			< 0.001	< 0.001	< 0.001	< 0.001
< 0.001			< 0.001			< 0.001	< 0.001	< 0.001	< 0.001
0.10	0.08	0.08	0.07	0.07	< 0.06	< 0.06	0.11	< 0.06	0.07
< 0.002			< 0.002			< 0.002	< 0.002	< 0.002	< 0.002
0.011			0.002			0.001	0.011	0.001	0.005
< 0.003			< 0.003			< 0.003	< 0.003	< 0.003	< 0.003
0.007			0.005			0.003	0.007	0.003	0.005
< 0.001			< 0.001			< 0.001	0.001	< 0.001	< 0.001
0.028			0.012			0.006	0.028	0.006	0.016
0.004			< 0.003			< 0.003	0.004	< 0.003	< 0.003
0.010			0.004			0.002	0.010	0.002	0.006
< 0.001			0.001			< 0.001	0.001	< 0.001	< 0.001
< 0.008			< 0.008			< 0.008	< 0.008	< 0.008	< 0.008
< 0.1			< 0.1			< 0.1	< 0.1	< 0.1	< 0.1
< 0.02			< 0.02			< 0.02	< 0.02	< 0.02	< 0.02
< 0.03			< 0.03			< 0.03	< 0.03	< 0.03	< 0.03
< 0.1			< 0.1			< 0.1	< 0.1	< 0.1	< 0.1
14			15			14	15	12	14
< 0.005			< 0.005			< 0.005	< 0.005	< 0.005	< 0.005
13	14	18	18	18	18	17	18	13	16
37			42			41	42	37	40
< 0.000001	< 0.000001						< 0.000001	< 0.000001	< 0.000001
< 0.000001	< 0.000001						< 0.000001	< 0.000001	< 0.000001
0.7	0.7	0.7	0.7	0.7	0.8	0.7	0.9	0.7	0.7
7.5	7.5	7.4	7.3	7.3	7.3	7.3	7.5	7.3	7.4
異常なし	異常なし	異常なし	異常なし	異常なし	異常なし	異常なし			
異常なし	異常なし	異常なし	異常なし	異常なし	異常なし	異常なし			
< 0.5	< 0.5	< 0.5	< 0.5	< 0.5	< 0.5	< 0.5	< 0.5	< 0.5	< 0.5
< 0.1	< 0.1	< 0.1	< 0.1	< 0.1	< 0.1	< 0.1	< 0.1	< 0.1	< 0.1
0.5	0.6	0.5	0.5	0.6	0.6	0.5	0.7	0.4	0.6
154	162	184	177	179	170	163	186	150	169
33	33	33	31	30	28	29	35	28	31
11			13			13	13	11	12
2			2			2	2	2	2
26.8	25.4	19.0	13.8	10.0	8.0	9.2	29.0	8.0	18.5

⑭大和第1配水池(大和町二丁目 阿武山系)

ID	項目	水質基準値	R3.4.19	R3.5.10	R3.6.7	R3.7.5	R3.8.2
1	一般細菌	100 集落以下/1ml	0	0	0	0	0
2	大腸菌	検出されないこと	検出せず	検出せず	検出せず	検出せず	検出せず
3	カドミウム及びその他の化合物	0.003 mg/L以下			< 0.0003		
4	水銀及びその化合物	0.0005 mg/L以下					
5	セレン及びその化合物	0.01 mg/L以下			< 0.001		
6	鉛及びその化合物	0.01 mg/L以下			< 0.001		
7	ヒ素及びその化合物	0.01 mg/L以下			< 0.001		
8	六価クロム及びその化合物	0.02 mg/L以下			< 0.002		
9	亜硝酸態窒素	0.04 mg/L以下	< 0.004	< 0.004	< 0.004	< 0.004	< 0.004
10	シアン化物イオン及び塩化シアン	0.01 mg/L以下			< 0.001		
11	硝酸態窒素及び亜硝酸態窒素	10 mg/L以下	1	< 1	< 1	< 1	< 1
12	フッ素及びその化合物	0.8 mg/L以下	< 0.08	< 0.08	< 0.08	0.10	0.09
13	ホウ素及びその化合物	1 mg/L以下			< 0.1		
14	四塩化炭素	0.002 mg/L以下			< 0.0002		
15	1,4-ジオキサン	0.05 mg/L以下			< 0.005		
16	シス-1,2-ジクロロエチレン及びトランス-1,2-ジクロロエチレン	0.04 mg/L以下			< 0.004		
17	ジクロロメタン	0.02 mg/L以下			< 0.002		
18	テトラクロロエチレン	0.01 mg/L以下			< 0.001		
19	トリクロロエチレン	0.01 mg/L以下			< 0.001		
20	ベンゼン	0.01 mg/L以下			< 0.001		
21	塩素酸	0.6 mg/L以下	0.07	0.08	0.08	0.09	0.11
22	クロロ酢酸	0.02 mg/L以下			< 0.002		
23	クロロホルム	0.06 mg/L以下			0.005		
24	ジクロロ酢酸	0.03 mg/L以下			< 0.003		
25	ジブロモクロロメタン	0.1 mg/L以下			0.005		
26	臭素酸	0.01 mg/L以下			0.001		
27	総トリハロメタン	0.1 mg/L以下			0.017		
28	トリクロロ酢酸	0.03 mg/L以下			< 0.003		
29	ブロモジクロロメタン	0.03 mg/L以下			0.006		
30	ブロモホルム	0.09 mg/L以下			0.001		
31	ホルムアルデヒド	0.08 mg/L以下			< 0.008		
32	亜鉛及びその化合物	1 mg/L以下			< 0.1		
33	アルミニウム及びその化合物	0.2 mg/L以下			< 0.02		
34	鉄及びその化合物	0.3 mg/L以下			< 0.03		
35	銅及びその化合物	1 mg/L以下			< 0.1		
36	ナトリウム及びその化合物	200 mg/L以下			13		
37	マンガン及びその化合物	0.05 mg/L以下			< 0.005		
38	塩化物イオン	200 mg/L以下	18	14	13	15	16
39	カルシウム、マグネシウム等(硬度)	300 mg/L以下			39		
40	蒸発残留物	500 mg/L以下					
41	陰イオン界面活性剤	0.2 mg/L以下					
42	ジェオスミン	0.00001 mg/L以下		< 0.000001	< 0.000001	< 0.000001	< 0.000001
43	2-メチルイソボルネオール	0.00001 mg/L以下		< 0.000001	< 0.000001	< 0.000001	< 0.000001
44	非イオン界面活性剤	0.02 mg/L以下					
45	フェノール類	0.005 mg/L以下					
46	有機物(全有機炭素(TOC)の量)	3 mg/L以下	0.8	0.7	0.7	0.7	0.8
47	pH値	5.8以上8.6以下	7.4	7.4	7.4	7.5	7.6
48	味	異常でないこと	異常なし	異常なし	異常なし	異常なし	異常なし
49	臭気	異常でないこと	異常なし	異常なし	異常なし	異常なし	異常なし
50	色度	5 度以下	< 0.5	< 0.5	< 0.5	< 0.5	< 0.5
51	濁度	2 度以下	< 0.1	< 0.1	< 0.1	< 0.1	< 0.1
901	遊離残留塩素	0.1 mg/L以上	0.6	0.6	0.6	0.4	0.3
902	電気伝導率	μ S/cm	186	154	151	161	183
903	総アルカリ度	mg/L	32	29	30	31	36
904	カルシウム	mg/L			12		
905	マグネシウム	mg/L			2		
906	アンモニア態窒素	mg/L					
907	嫌気性芽胞菌	CFU/100mL					
908	水温	℃	16.0	19.5	22.9	25.8	30.5

R3.9.6	R3.10.4	R3.11.8	R3.12.6	R4.1.11	R4.2.14	R4.3.7	最高	最低	平均値
0	0	0	0	0	0	0	0	0	0
検出せず	検出せず	検出せず	検出せず	検出せず	検出せず	検出せず	検出せず	検出せず	検出せず
< 0.0003			< 0.0003			< 0.0003	< 0.0003	< 0.0003	< 0.0003
< 0.001			< 0.001			< 0.001	< 0.001	< 0.001	< 0.001
< 0.001			< 0.001			< 0.001	< 0.001	< 0.001	< 0.001
< 0.001			< 0.001			< 0.001	< 0.001	< 0.001	< 0.001
< 0.002			< 0.002			< 0.002	< 0.002	< 0.002	< 0.002
< 0.004	< 0.004	< 0.004	< 0.004	< 0.004	< 0.004	< 0.004	< 0.004	< 0.004	< 0.004
< 0.001			< 0.001			< 0.001	< 0.001	< 0.001	< 0.001
< 1	< 1	1	1	1	< 1	< 1	1	< 1	< 1
< 0.08	< 0.08	0.08	< 0.08	< 0.08	< 0.08	< 0.08	0.10	< 0.08	< 0.08
< 0.1			< 0.1			< 0.1	< 0.1	< 0.1	< 0.1
< 0.0002			< 0.0002			< 0.0002	< 0.0002	< 0.0002	< 0.0002
< 0.005			< 0.005			< 0.005	< 0.005	< 0.005	< 0.005
< 0.004			< 0.004			< 0.004	< 0.004	< 0.004	< 0.004
< 0.002			< 0.002			< 0.002	< 0.002	< 0.002	< 0.002
< 0.001			< 0.001			< 0.001	< 0.001	< 0.001	< 0.001
< 0.001			< 0.001			< 0.001	< 0.001	< 0.001	< 0.001
< 0.001			< 0.001			< 0.001	< 0.001	< 0.001	< 0.001
0.10	0.08	0.08	0.07	0.07	< 0.06	< 0.06	0.11	< 0.06	0.07
< 0.002			< 0.002			< 0.002	< 0.002	< 0.002	< 0.002
0.009			0.002			0.001	0.009	0.001	0.004
< 0.003			< 0.003			< 0.003	< 0.003	< 0.003	< 0.003
0.006			0.005			0.003	0.006	0.003	0.005
< 0.001			< 0.001			< 0.001	0.001	< 0.001	< 0.001
0.024			0.012			0.007	0.024	0.007	0.015
0.004			< 0.003			< 0.003	0.004	< 0.003	< 0.003
0.009			0.004			0.003	0.009	0.003	0.006
< 0.001			0.001			< 0.001	0.001	< 0.001	< 0.001
< 0.008			< 0.008			< 0.008	< 0.008	< 0.008	< 0.008
< 0.1			< 0.1			< 0.1	< 0.1	< 0.1	< 0.1
< 0.02			< 0.02			< 0.02	< 0.02	< 0.02	< 0.02
< 0.03			< 0.03			< 0.03	< 0.03	< 0.03	< 0.03
< 0.1			< 0.1			< 0.1	< 0.1	< 0.1	< 0.1
14			15			14	15	13	14
< 0.005			< 0.005			< 0.005	< 0.005	< 0.005	< 0.005
14	14	18	18	18	18	17	18	13	16
37			41			41	41	37	40
< 0.000001	< 0.000001						< 0.000001	< 0.000001	< 0.000001
< 0.000001	< 0.000001						< 0.000001	< 0.000001	< 0.000001
0.7	0.7	0.7	0.7	0.7	0.7	0.6	0.8	0.6	0.7
7.6	7.6	7.5	7.4	7.4	7.3	7.4	7.6	7.3	7.5
異常なし	異常なし	異常なし	異常なし	異常なし	異常なし	異常なし			
異常なし	異常なし	異常なし	異常なし	異常なし	異常なし	異常なし			
< 0.5	< 0.5	< 0.5	< 0.5	0.5	< 0.5	< 0.5	0.5	< 0.5	< 0.5
< 0.1	< 0.1	< 0.1	< 0.1	< 0.1	< 0.1	< 0.1	< 0.1	< 0.1	< 0.1
0.5	0.4	0.5	0.5	0.5	0.6	0.6	0.6	0.3	0.5
154	161	184	174	178	171	163	186	151	168
32	33	32	30	30	29	29	36	29	31
11			13			13	13	11	12
2			2			2	2	2	2
27.0	26.0	19.0	13.6	10.0	8.1	9.5	30.5	8.1	19.0

⑮富田支所（富田町五丁目 奈佐原系）

ID	項目	水質基準値	R3.4.19	R3.5.10	R3.6.7	R3.7.5	R3.8.2
1	一般細菌	100 集落以下/1mL	0	0	0	0	0
2	大腸菌	検出されないこと	検出せず	検出せず	検出せず	検出せず	検出せず
3	カドミウム及びその他の化合物	0.003 mg/L以下			< 0.0003		
4	水銀及びその化合物	0.0005 mg/L以下					
5	セレン及びその化合物	0.01 mg/L以下			< 0.001		
6	鉛及びその化合物	0.01 mg/L以下			< 0.001		
7	ヒ素及びその化合物	0.01 mg/L以下			< 0.001		
8	六価クロム及びその化合物	0.02 mg/L以下			< 0.002		
9	亜硝酸態窒素	0.04 mg/L以下	< 0.004	< 0.004	< 0.004	< 0.004	< 0.004
10	シアン化物イオン及び塩化シアン	0.01 mg/L以下			< 0.001		
11	硝酸態窒素及び亜硝酸態窒素	10 mg/L以下	< 1	< 1	< 1	< 1	< 1
12	フッ素及びその化合物	0.8 mg/L以下	< 0.08	< 0.08	< 0.08	0.09	0.09
13	ホウ素及びその化合物	1 mg/L以下			< 0.1		
14	四塩化炭素	0.002 mg/L以下			< 0.0002		
15	1,4-ジオキサン	0.05 mg/L以下			< 0.005		
16	シス-1,2-ジクロロエチレン及びトランス-1,2-ジクロロエチレン	0.04 mg/L以下			< 0.004		
17	ジクロロメタン	0.02 mg/L以下			< 0.002		
18	テトラクロロエチレン	0.01 mg/L以下			< 0.001		
19	トリクロロエチレン	0.01 mg/L以下			< 0.001		
20	ベンゼン	0.01 mg/L以下			< 0.001		
21	塩素酸	0.6 mg/L以下	0.07	0.09	0.08	0.09	0.11
22	クロロ酢酸	0.02 mg/L以下			< 0.002		
23	クロロホルム	0.06 mg/L以下			0.004		
24	ジクロロ酢酸	0.03 mg/L以下			< 0.003		
25	ジブロモクロロメタン	0.1 mg/L以下			0.004		
26	臭素酸	0.01 mg/L以下			< 0.001		
27	総トリハロメタン	0.1 mg/L以下			0.013		
28	トリクロロ酢酸	0.03 mg/L以下			< 0.003		
29	ブロモジクロロメタン	0.03 mg/L以下			0.005		
30	ブロモホルム	0.09 mg/L以下			< 0.001		
31	ホルムアルデヒド	0.08 mg/L以下			< 0.008		
32	亜鉛及びその化合物	1 mg/L以下			< 0.1		
33	アルミニウム及びその化合物	0.2 mg/L以下			< 0.02		
34	鉄及びその化合物	0.3 mg/L以下			< 0.03		
35	銅及びその化合物	1 mg/L以下			< 0.1		
36	ナトリウム及びその化合物	200 mg/L以下			12		
37	マンガン及びその化合物	0.05 mg/L以下			< 0.005		
38	塩化物イオン	200 mg/L以下	14	14	13	13	16
39	カルシウム、マグネシウム等(硬度)	300 mg/L以下			38		
40	蒸発残留物	500 mg/L以下					
41	陰イオン界面活性剤	0.2 mg/L以下					
42	ジェオスミン	0.00001 mg/L以下		< 0.000001	< 0.000001	< 0.000001	< 0.000001
43	2-メチルイソボルネオール	0.00001 mg/L以下		< 0.000001	< 0.000001	< 0.000001	< 0.000001
44	非イオン界面活性剤	0.02 mg/L以下					
45	フェノール類	0.005 mg/L以下					
46	有機物(全有機炭素(TOC)の量)	3 mg/L以下	0.7	0.7	0.7	0.8	0.8
47	pH値	5.8以上8.6以下	7.1	7.1	7.1	7.1	7.2
48	味	異常でないこと	異常なし	異常なし	異常なし	異常なし	異常なし
49	臭気	異常でないこと	異常なし	異常なし	異常なし	異常なし	異常なし
50	色度	5 度以下	< 0.5	< 0.5	< 0.5	< 0.5	0.7
51	濁度	2 度以下	< 0.1	< 0.1	< 0.1	< 0.1	< 0.1
901	遊離残留塩素	0.1 mg/L以上	0.7	0.7	0.8	0.7	0.7
902	電気伝導率	μ S/cm	156	161	149	136	178
903	総アルカリ度	mg/L	28	31	29	27	35
904	カルシウム	mg/L			12		
905	マグネシウム	mg/L			2		
906	アンモニア態窒素	mg/L					
907	嫌気性芽胞菌	CFU/100mL					
908	水温	℃	16.2	18.9	22.2	25.2	30.0

R3.9.6	R3.10.4	R3.11.8	R3.12.6	R4.1.11	R4.2.14	R4.3.7	最高	最低	平均値
0	0	0	0	0	0	0	0	0	0
検出せず	検出せず	検出せず	検出せず	検出せず	検出せず	検出せず	検出せず	検出せず	検出せず
< 0.0003			< 0.0003			< 0.0003	< 0.0003	< 0.0003	< 0.0003
< 0.001			< 0.001			< 0.001	< 0.001	< 0.001	< 0.001
< 0.001			< 0.001			< 0.001	< 0.001	< 0.001	< 0.001
< 0.001			< 0.001			< 0.001	< 0.001	< 0.001	< 0.001
< 0.002			< 0.002			< 0.002	< 0.002	< 0.002	< 0.002
< 0.004	< 0.004	< 0.004	< 0.004	< 0.004	< 0.004	< 0.004	< 0.004	< 0.004	< 0.004
< 0.001			< 0.001			< 0.001	< 0.001	< 0.001	< 0.001
< 1	< 1	1	1	1	< 1	< 1	1	< 1	< 1
< 0.08	< 0.08	0.08	< 0.08	< 0.08	< 0.08	< 0.08	0.09	< 0.08	< 0.08
< 0.1			< 0.1			< 0.1	< 0.1	< 0.1	< 0.1
< 0.0002			< 0.0002			< 0.0002	< 0.0002	< 0.0002	< 0.0002
< 0.005			< 0.005			< 0.005	< 0.005	< 0.005	< 0.005
< 0.004			< 0.004			< 0.004	< 0.004	< 0.004	< 0.004
< 0.002			< 0.002			< 0.002	< 0.002	< 0.002	< 0.002
< 0.001			< 0.001			< 0.001	< 0.001	< 0.001	< 0.001
< 0.001			< 0.001			< 0.001	< 0.001	< 0.001	< 0.001
< 0.001			< 0.001			< 0.001	< 0.001	< 0.001	< 0.001
0.09	0.08	0.08	0.07	0.06	< 0.06	< 0.06	0.11	< 0.06	0.07
< 0.002			< 0.002			< 0.002	< 0.002	< 0.002	< 0.002
0.008			0.002			< 0.001	0.008	< 0.001	0.004
0.003			< 0.003			< 0.003	0.003	< 0.003	< 0.003
0.006			0.004			0.002	0.006	0.002	0.004
< 0.001			< 0.001			< 0.001	< 0.001	< 0.001	< 0.001
0.022			0.010			0.004	0.022	0.004	0.012
< 0.003			< 0.003			< 0.003	< 0.003	< 0.003	< 0.003
0.008			0.003			0.002	0.008	0.002	0.005
< 0.001			0.001			< 0.001	0.001	< 0.001	< 0.001
< 0.008			< 0.008			< 0.008	< 0.008	< 0.008	< 0.008
< 0.1			< 0.1			< 0.1	< 0.1	< 0.1	< 0.1
< 0.02			< 0.02			< 0.02	< 0.02	< 0.02	< 0.02
< 0.03			< 0.03			< 0.03	< 0.03	< 0.03	< 0.03
< 0.1			< 0.1			< 0.1	< 0.1	< 0.1	< 0.1
12			16			14	16	12	14
< 0.005			< 0.005			< 0.005	< 0.005	< 0.005	< 0.005
13	15	18	18	18	18	16	18	13	16
34			43			40	43	34	39
< 0.000001	< 0.000001						< 0.000001	< 0.000001	< 0.000001
< 0.000001	< 0.000001						< 0.000001	< 0.000001	< 0.000001
0.9	0.7	0.8	0.8	0.7	0.7	0.6	0.9	0.6	0.7
7.2	7.2	7.2	7.1	7.1	7.1	7.1	7.2	7.1	7.1
異常なし	異常なし	異常なし	異常なし	異常なし	異常なし	異常なし			
異常なし	異常なし	異常なし	異常なし	異常なし	異常なし	異常なし			
< 0.5	< 0.5	< 0.5	< 0.5	< 0.5	< 0.5	< 0.5	0.7	< 0.5	< 0.5
< 0.1	< 0.1	< 0.1	< 0.1	< 0.1	< 0.1	< 0.1	< 0.1	< 0.1	< 0.1
0.8	0.7	0.6	0.6	0.6	0.6	0.6	0.8	0.6	0.7
143	171	187	184	177	174	163	187	136	165
29	35	33	33	29	29	30	35	27	31
11			13			13	13	11	12
2			2			2	2	2	2
26.5	25.7	19.0	14.0	10.0	8.3	9.7	30.0	8.3	18.8

⑩淀の原公園（淀の原町 五領系）

ID	項目	水質基準値	R3.4.19	R3.5.10	R3.6.7	R3.7.5	R3.8.2
1	一般細菌	100 集落以下/1mL	0	0	0	0	0
2	大腸菌	検出されないこと	検出せず	検出せず	検出せず	検出せず	検出せず
3	カドミウム及びその他の化合物	0.003 mg/L以下	< 0.0003			< 0.0003	
4	水銀及びその化合物	0.0005 mg/L以下	< 0.00005			< 0.00005	
5	セレン及びその化合物	0.01 mg/L以下	< 0.001			< 0.001	
6	鉛及びその化合物	0.01 mg/L以下	< 0.001			< 0.001	
7	ヒ素及びその化合物	0.01 mg/L以下	< 0.001			< 0.001	
8	六価クロム及びその化合物	0.02 mg/L以下	< 0.002			< 0.002	
9	亜硝酸態窒素	0.04 mg/L以下	< 0.004	< 0.004	< 0.004	< 0.004	< 0.004
10	シアン化物イオン及び塩化シアン	0.01 mg/L以下	< 0.001			< 0.001	
11	硝酸態窒素及び亜硝酸態窒素	10 mg/L以下	< 1	< 1	< 1	< 1	< 1
12	フッ素及びその化合物	0.8 mg/L以下	< 0.08	< 0.08	< 0.08	0.08	0.08
13	ホウ素及びその化合物	1 mg/L以下	< 0.1			< 0.1	
14	四塩化炭素	0.002 mg/L以下	< 0.0002			< 0.0002	
15	1,4-ジオキサン	0.05 mg/L以下	< 0.005			< 0.005	
16	シス-1,2-ジクロロエチレン及びトランス-1,2-ジクロロエチレン	0.04 mg/L以下	< 0.004			< 0.004	
17	ジクロロメタン	0.02 mg/L以下	< 0.002			< 0.002	
18	テトラクロロエチレン	0.01 mg/L以下	< 0.001			< 0.001	
19	トリクロロエチレン	0.01 mg/L以下	< 0.001			< 0.001	
20	ベンゼン	0.01 mg/L以下	< 0.001			< 0.001	
21	塩素酸	0.6 mg/L以下	0.06	0.08	0.08	0.08	0.10
22	クロロ酢酸	0.02 mg/L以下	< 0.002			< 0.002	
23	クロロホルム	0.06 mg/L以下	0.001			0.004	
24	ジクロロ酢酸	0.03 mg/L以下	< 0.003			< 0.003	
25	ジブロモクロロメタン	0.1 mg/L以下	0.002			0.004	
26	臭素酸	0.01 mg/L以下	< 0.001			< 0.001	
27	総トリハロメタン	0.1 mg/L以下	0.005			0.012	
28	トリクロロ酢酸	0.03 mg/L以下	< 0.003			< 0.003	
29	ブロモジクロロメタン	0.03 mg/L以下	0.002			0.004	
30	ブロモホルム	0.09 mg/L以下	< 0.001			< 0.001	
31	ホルムアルデヒド	0.08 mg/L以下	< 0.008			< 0.008	
32	亜鉛及びその化合物	1 mg/L以下	< 0.1			< 0.1	
33	アルミニウム及びその化合物	0.2 mg/L以下	< 0.02			< 0.02	
34	鉄及びその化合物	0.3 mg/L以下	< 0.03			< 0.03	
35	銅及びその化合物	1 mg/L以下	< 0.1			< 0.1	
36	ナトリウム及びその化合物	200 mg/L以下	12			11	
37	マンガン及びその化合物	0.05 mg/L以下	< 0.005			< 0.005	
38	塩化物イオン	200 mg/L以下	13	15	13	11	15
39	カルシウム、マグネシウム等(硬度)	300 mg/L以下	36			33	
40	蒸発残留物	500 mg/L以下	86			82	
41	陰イオン界面活性剤	0.2 mg/L以下	< 0.02			< 0.02	
42	ジェオスミン	0.00001 mg/L以下		< 0.000001	< 0.000001	< 0.000001	< 0.000001
43	2-メチルイソボルネオール	0.00001 mg/L以下		< 0.000001	< 0.000001	< 0.000001	< 0.000001
44	非イオン界面活性剤	0.02 mg/L以下	< 0.002			< 0.002	
45	フェノール類	0.005 mg/L以下	< 0.0005				< 0.0005
46	有機物(全有機炭素(TOC)の量)	3 mg/L以下	0.7	0.7	0.7	0.8	0.8
47	pH値	5.8以上8.6以下	7.0	7.0	7.0	7.0	7.1
48	味	異常でないこと	異常なし	異常なし	異常なし	異常なし	異常なし
49	臭気	異常でないこと	異常なし	異常なし	異常なし	異常なし	異常なし
50	色度	5 度以下	< 0.5	< 0.5	< 0.5	< 0.5	0.5
51	濁度	2 度以下	< 0.1	< 0.1	< 0.1	< 0.1	< 0.1
901	遊離残留塩素	0.1 mg/L以上	0.8	0.7	0.8	0.8	0.8
902	電気伝導率	μ S/cm	144	163	149	132	174
903	総アルカリ度	mg/L	25	31	29	28	35
904	カルシウム	mg/L	11			10	
905	マグネシウム	mg/L	2			2	
906	アンモニア態窒素	mg/L					
907	嫌気性芽胞菌	CFU/100mL					
908	水温	℃	15.5	19.0	22.0	24.9	31.0

R3.9.6	R3.10.4	R3.11.8	R3.12.6	R4.1.11	R4.2.14	R4.3.7	最高	最低	平均値
0	0	0	0	0	0	0	0	0	0
検出せず	検出せず	検出せず	検出せず	検出せず	検出せず	検出せず	検出せず	検出せず	検出せず
	< 0.0003			< 0.0003			< 0.0003	< 0.0003	< 0.0003
	< 0.00005			< 0.00005			< 0.00005	< 0.00005	< 0.00005
	< 0.001			< 0.001			< 0.001	< 0.001	< 0.001
	< 0.001			< 0.001			< 0.001	< 0.001	< 0.001
	< 0.001			< 0.001			< 0.001	< 0.001	< 0.001
	< 0.002			< 0.002			< 0.002	< 0.002	< 0.002
< 0.004	< 0.004	< 0.004	< 0.004	< 0.004	< 0.004	< 0.004	< 0.004	< 0.004	< 0.004
	< 0.001			< 0.001			< 0.001	< 0.001	< 0.001
< 1	< 1	1	1	1	< 1	< 1	1	< 1	< 1
< 0.08	0.08	0.08	< 0.08	< 0.08	< 0.08	< 0.08	0.08	< 0.08	< 0.08
	< 0.1			< 0.1			< 0.1	< 0.1	< 0.1
	< 0.0002			< 0.0002			< 0.0002	< 0.0002	< 0.0002
	< 0.005			< 0.005			< 0.005	< 0.005	< 0.005
	< 0.004			< 0.004			< 0.004	< 0.004	< 0.004
	< 0.002			< 0.002			< 0.002	< 0.002	< 0.002
	< 0.001			< 0.001			< 0.001	< 0.001	< 0.001
	< 0.001			< 0.001			< 0.001	< 0.001	< 0.001
	< 0.001			< 0.001			< 0.001	< 0.001	< 0.001
0.08	0.07	0.08	0.06	0.06	< 0.06	< 0.06	0.10	< 0.06	0.06
	< 0.002			< 0.002			< 0.002	< 0.002	< 0.002
	0.003			< 0.001			0.004	< 0.001	0.002
	< 0.003			< 0.003			< 0.003	< 0.003	< 0.003
	0.004			0.002			0.004	0.002	0.003
	0.001			0.003			0.003	< 0.001	0.001
	0.012			< 0.004			0.012	< 0.004	0.007
	< 0.003			< 0.003			< 0.003	< 0.003	< 0.003
	0.004			0.001			0.004	0.001	0.003
	0.001			< 0.001			0.001	< 0.001	< 0.001
	< 0.008			< 0.008			< 0.008	< 0.008	< 0.008
	< 0.1			< 0.1			< 0.1	< 0.1	< 0.1
	< 0.02			< 0.02			< 0.02	< 0.02	< 0.02
	< 0.03			< 0.03			< 0.03	< 0.03	< 0.03
	< 0.1			< 0.1			< 0.1	< 0.1	< 0.1
	16			15			16	11	14
	< 0.005			< 0.005			< 0.005	< 0.005	< 0.005
12	15	18	18	18	18	16	18	11	15
	41			42			42	33	38
	103			99			103	82	93
	< 0.02			< 0.02			< 0.02	< 0.02	< 0.02
< 0.000001	< 0.000001						< 0.000001	< 0.000001	< 0.000001
< 0.000001	< 0.000001						< 0.000001	< 0.000001	< 0.000001
	< 0.002			< 0.002			< 0.002	< 0.002	< 0.002
	< 0.0005			< 0.0005			< 0.0005	< 0.0005	< 0.0005
0.8	0.7	0.8	0.8	0.7	0.7	0.6	0.8	0.6	0.7
7.1	7.1	7.1	7.0	7.0	7.0	7.1	7.1	7.0	7.0
異常なし	異常なし	異常なし	異常なし	異常なし	異常なし	異常なし			
異常なし	異常なし	異常なし	異常なし	異常なし	異常なし	異常なし			
< 0.5	< 0.5	< 0.5	< 0.5	< 0.5	< 0.5	< 0.5	0.5	< 0.5	< 0.5
< 0.1	< 0.1	< 0.1	< 0.1	< 0.1	< 0.1	< 0.1	< 0.1	< 0.1	< 0.1
1.0	0.9	0.7	0.7	0.7	0.6	0.6	1.0	0.6	0.8
150	174	185	185	168	171	159	185	132	163
31	34	33	32	30	30	29	35	25	31
	13			13			13	10	12
	2			2			2	2	2
26.8	24.9	18.2	12.5	8.9	8.5	9.3	31.0	8.5	18.5

⑩杉生地区（杉生千ヶ谷 榎田系）

ID	項目	水質基準値	R3.4.19	R3.5.10	R3.6.7	R3.7.5	R3.8.2
1	一般細菌	100 集落以下/1mL	0	0	0	0	0
2	大腸菌	検出されないこと	検出せず	検出せず	検出せず	検出せず	検出せず
3	カドミウム及びその他の化合物	0.003 mg/L以下			< 0.0003		
4	水銀及びその化合物	0.0005 mg/L以下					
5	セレン及びその化合物	0.01 mg/L以下			< 0.001		
6	鉛及びその化合物	0.01 mg/L以下			< 0.001		
7	ヒ素及びその化合物	0.01 mg/L以下			< 0.001		
8	六価クロム及びその化合物	0.02 mg/L以下			< 0.002		
9	亜硝酸態窒素	0.04 mg/L以下	< 0.004	< 0.004	< 0.004	< 0.004	< 0.004
10	シアン化物イオン及び塩化シアン	0.01 mg/L以下			< 0.001		
11	硝酸態窒素及び亜硝酸態窒素	10 mg/L以下	< 1	< 1	< 1	< 1	< 1
12	フッ素及びその化合物	0.8 mg/L以下	< 0.08	< 0.08	< 0.08	< 0.08	< 0.08
13	ホウ素及びその化合物	1 mg/L以下			< 0.1		
14	四塩化炭素	0.002 mg/L以下			< 0.0002		
15	1,4-ジオキサン	0.05 mg/L以下			< 0.005		
16	シス-1,2-ジクロロエチレン及びトランス-1,2-ジクロロエチレン	0.04 mg/L以下			< 0.004		
17	ジクロロメタン	0.02 mg/L以下			< 0.002		
18	テトラクロロエチレン	0.01 mg/L以下			< 0.001		
19	トリクロロエチレン	0.01 mg/L以下			< 0.001		
20	ベンゼン	0.01 mg/L以下			< 0.001		
21	塩素酸	0.6 mg/L以下	0.09	< 0.06	0.06	0.07	0.08
22	クロロ酢酸	0.02 mg/L以下			< 0.002		
23	クロロホルム	0.06 mg/L以下			0.010		
24	ジクロロ酢酸	0.03 mg/L以下			0.005		
25	ジブロモクロロメタン	0.1 mg/L以下			< 0.001		
26	臭素酸	0.01 mg/L以下			< 0.001		
27	総トリハロメタン	0.1 mg/L以下			0.015		
28	トリクロロ酢酸	0.03 mg/L以下			0.008		
29	ブロモジクロロメタン	0.03 mg/L以下			0.005		
30	ブロモホルム	0.09 mg/L以下			< 0.001		
31	ホルムアルデヒド	0.08 mg/L以下			< 0.008		
32	亜鉛及びその化合物	1 mg/L以下			< 0.1		
33	アルミニウム及びその化合物	0.2 mg/L以下			< 0.02		
34	鉄及びその化合物	0.3 mg/L以下			< 0.03		
35	銅及びその化合物	1 mg/L以下			< 0.1		
36	ナトリウム及びその化合物	200 mg/L以下			4		
37	マンガン及びその化合物	0.05 mg/L以下			< 0.005		
38	塩化物イオン	200 mg/L以下	4	3	4	4	4
39	カルシウム、マグネシウム等(硬度)	300 mg/L以下			32		
40	蒸発残留物	500 mg/L以下					
41	陰イオン界面活性剤	0.2 mg/L以下					
42	ジェオスミン	0.00001 mg/L以下		< 0.000001	< 0.000001	< 0.000001	< 0.000001
43	2-メチルイソボルネオール	0.00001 mg/L以下		< 0.000001	< 0.000001	< 0.000001	< 0.000001
44	非イオン界面活性剤	0.02 mg/L以下					
45	フェノール類	0.005 mg/L以下					
46	有機物(全有機炭素(TOC)の量)	3 mg/L以下	0.4	0.5	0.4	0.6	0.6
47	pH値	5.8以上8.6以下	7.9	7.9	7.8	8.0	7.9
48	味	異常でないこと	異常なし	異常なし	異常なし	異常なし	異常なし
49	臭気	異常でないこと	異常なし	異常なし	異常なし	異常なし	異常なし
50	色度	5 度以下	< 0.5	< 0.5	< 0.5	< 0.5	< 0.5
51	濁度	2 度以下	< 0.1	< 0.1	< 0.1	< 0.1	< 0.1
901	遊離残留塩素	0.1 mg/L以上	0.7	0.7	0.8	0.5	0.7
902	電気伝導率	μ S/cm	103	87	89	107	110
903	総アルカリ度	mg/L	37	28	30	37	40
904	カルシウム	mg/L			10		
905	マグネシウム	mg/L			2		
906	アンモニア態窒素	mg/L					
907	嫌気性芽胞菌	CFU/100mL					
908	水温	℃	13.2	15.8	19.2	23.0	26.0

R3.9.6	R3.10.4	R3.11.8	R3.12.6	R4.1.11	R4.2.14	R4.3.7	最高	最低	平均値
0	0	0	0	0	0	0	0	0	0
検出せず ²⁾	検出せず ²⁾	検出せず ²⁾	検出せず ²⁾	検出せず ²⁾	検出せず ²⁾	検出せず ²⁾	検出せず ²⁾	検出せず ²⁾	検出せず ²⁾
< 0.0003			< 0.0003			< 0.0003	< 0.0003	< 0.0003	< 0.0003
< 0.001			< 0.001			< 0.001	< 0.001	< 0.001	< 0.001
< 0.001			< 0.001			< 0.001	< 0.001	< 0.001	< 0.001
< 0.001			< 0.001			< 0.001	< 0.001	< 0.001	< 0.001
< 0.002			< 0.002			< 0.002	< 0.002	< 0.002	< 0.002
< 0.004	< 0.004	< 0.004	< 0.004	< 0.004	< 0.004	< 0.004	< 0.004	< 0.004	< 0.004
< 0.001			< 0.001			< 0.001	< 0.001	< 0.001	< 0.001
< 1	< 1	< 1	< 1	< 1	< 1	< 1	< 1	< 1	< 1
< 0.08	< 0.08	< 0.08	< 0.08	< 0.08	< 0.08	< 0.08	< 0.08	< 0.08	< 0.08
< 0.1			< 0.1			< 0.1	< 0.1	< 0.1	< 0.1
< 0.0002			< 0.0002			< 0.0002	< 0.0002	< 0.0002	< 0.0002
< 0.005			< 0.005			< 0.005	< 0.005	< 0.005	< 0.005
< 0.004			< 0.004			< 0.004	< 0.004	< 0.004	< 0.004
< 0.002			< 0.002			< 0.002	< 0.002	< 0.002	< 0.002
< 0.001			< 0.001			< 0.001	< 0.001	< 0.001	< 0.001
< 0.001			< 0.001			< 0.001	< 0.001	< 0.001	< 0.001
< 0.001			< 0.001			< 0.001	< 0.001	< 0.001	< 0.001
0.08	0.08	0.08	0.08	0.09	0.07	0.07	0.09	< 0.06	0.07
< 0.002			< 0.002			< 0.002	< 0.002	< 0.002	< 0.002
0.011			0.009			0.006	0.011	0.006	0.009
0.006			0.005			0.004	0.006	0.004	0.005
0.002			< 0.001			< 0.001	0.002	< 0.001	< 0.001
< 0.001			< 0.001			< 0.001	< 0.001	< 0.001	< 0.001
0.019			0.013			0.009	0.019	0.009	0.014
0.007			0.007			0.005	0.008	0.005	0.007
0.006			0.004			0.003	0.006	0.003	0.005
< 0.001			< 0.001			< 0.001	< 0.001	< 0.001	< 0.001
< 0.008			< 0.008			< 0.008	< 0.008	< 0.008	< 0.008
< 0.1			< 0.1			< 0.1	< 0.1	< 0.1	< 0.1
< 0.02			< 0.02			< 0.02	< 0.02	< 0.02	< 0.02
< 0.03			< 0.03			< 0.03	< 0.03	< 0.03	< 0.03
< 0.1			< 0.1			< 0.1	< 0.1	< 0.1	< 0.1
4			4			5	5	4	4
< 0.005			< 0.005			< 0.005	< 0.005	< 0.005	< 0.005
4	4	4	4	4	4	4	4	3	4
36			41			44	44	32	38
< 0.000001	< 0.000001						< 0.000001	< 0.000001	< 0.000001
< 0.000001	< 0.000001						< 0.000001	< 0.000001	< 0.000001
0.4	0.4	0.4	0.5	0.4	0.4	0.4	0.6	0.4	0.5
7.9	7.9	8.0	7.9	7.9	7.8	7.9	8.0	7.8	7.9
異常なし	異常なし	異常なし	異常なし	異常なし	異常なし	異常なし			
異常なし	異常なし	異常なし	異常なし	異常なし	異常なし	異常なし			
< 0.5	< 0.5	< 0.5	< 0.5	< 0.5	< 0.5	< 0.5	< 0.5	< 0.5	< 0.5
< 0.1	< 0.1	< 0.1	< 0.1	< 0.1	< 0.1	< 0.1	< 0.1	< 0.1	< 0.1
0.7	0.7	0.7	0.6	0.7	0.6	0.6	0.8	0.5	0.7
98	102	112	100	104	110	113	113	87	103
36	36	40	39	39	39	40	40	28	37
12			13			14	14	10	12
2			2			2	2	2	2
24.0	21.4	15.2	10.1	6.2	5.5	6.2	26.0	5.5	15.5

⑱川久保自治集会所（川久保 川久保系）

ID	項目	水質基準値	R3.4.19	R3.5.10	R3.6.7	R3.7.5	R3.8.2
1	一般細菌	100 集落以下/1mL	0	0	0	0	0
2	大腸菌	検出されないこと	検出せず	検出せず	検出せず	検出せず	検出せず
3	カドミウム及びその他の化合物	0.003 mg/L以下		< 0.0003			< 0.0003
4	水銀及びその化合物	0.0005 mg/L以下					
5	セレン及びその化合物	0.01 mg/L以下		< 0.001			< 0.001
6	鉛及びその化合物	0.01 mg/L以下		< 0.001			< 0.001
7	ヒ素及びその化合物	0.01 mg/L以下		< 0.001			< 0.001
8	六価クロム及びその化合物	0.02 mg/L以下		< 0.002			< 0.002
9	亜硝酸態窒素	0.04 mg/L以下	< 0.004	< 0.004	< 0.004	< 0.004	< 0.004
10	シアン化物イオン及び塩化シアン	0.01 mg/L以下		< 0.001			< 0.001
11	硝酸態窒素及び亜硝酸態窒素	10 mg/L以下	1	1	< 1	1	1
12	フッ素及びその化合物	0.8 mg/L以下	< 0.08	< 0.08	< 0.08	< 0.08	< 0.08
13	ホウ素及びその化合物	1 mg/L以下		< 0.1			< 0.1
14	四塩化炭素	0.002 mg/L以下		< 0.0002			< 0.0002
15	1,4-ジオキサン	0.05 mg/L以下		< 0.005			< 0.005
16	シス-1,2-ジクロロエチレン及びトランス-1,2-ジクロロエチレン	0.04 mg/L以下		< 0.004			< 0.004
17	ジクロロメタン	0.02 mg/L以下		< 0.002			< 0.002
18	テトラクロロエチレン	0.01 mg/L以下		< 0.001			< 0.001
19	トリクロロエチレン	0.01 mg/L以下		< 0.001			< 0.001
20	ベンゼン	0.01 mg/L以下		< 0.001			< 0.001
21	塩素酸	0.6 mg/L以下	< 0.06	< 0.06	< 0.06	< 0.06	< 0.06
22	クロロ酢酸	0.02 mg/L以下		< 0.002			< 0.002
23	クロロホルム	0.06 mg/L以下		0.007			0.010
24	ジクロロ酢酸	0.03 mg/L以下		0.004			0.005
25	ジブロモクロロメタン	0.1 mg/L以下		< 0.001			0.002
26	臭素酸	0.01 mg/L以下		< 0.001			< 0.001
27	総トリハロメタン	0.1 mg/L以下		0.010			0.017
28	トリクロロ酢酸	0.03 mg/L以下		0.005			0.006
29	ブロモジクロロメタン	0.03 mg/L以下		0.003			0.005
30	ブロモホルム	0.09 mg/L以下		< 0.001			< 0.001
31	ホルムアルデヒド	0.08 mg/L以下		< 0.008			< 0.008
32	亜鉛及びその化合物	1 mg/L以下		< 0.1			< 0.1
33	アルミニウム及びその化合物	0.2 mg/L以下		< 0.02			< 0.02
34	鉄及びその化合物	0.3 mg/L以下		< 0.03			< 0.03
35	銅及びその化合物	1 mg/L以下		< 0.1			< 0.1
36	ナトリウム及びその化合物	200 mg/L以下		5			5
37	マンガン及びその化合物	0.05 mg/L以下		< 0.005			< 0.005
38	塩化物イオン	200 mg/L以下	4	4	4	4	4
39	カルシウム、マグネシウム等(硬度)	300 mg/L以下		44			53
40	蒸発残留物	500 mg/L以下					
41	陰イオン界面活性剤	0.2 mg/L以下					
42	ジェオスミン	0.00001 mg/L以下		< 0.000001	< 0.000001	< 0.000001	< 0.000001
43	2-メチルイソボルネオール	0.00001 mg/L以下		< 0.000001	< 0.000001	< 0.000001	< 0.000001
44	非イオン界面活性剤	0.02 mg/L以下					
45	フェノール類	0.005 mg/L以下					
46	有機物(全有機炭素(TOC)の量)	3 mg/L以下	< 0.3	0.4	0.6	0.5	0.4
47	pH値	5.8以上8.6以下	7.5	7.4	7.4	7.4	7.4
48	味	異常でないこと	異常なし	異常なし	異常なし	異常なし	異常なし
49	臭気	異常でないこと	異常なし	異常なし	異常なし	異常なし	異常なし
50	色度	5 度以下	< 0.5	< 0.5	< 0.5	< 0.5	< 0.5
51	濁度	2 度以下	< 0.1	< 0.1	< 0.1	< 0.1	< 0.1
901	遊離残留塩素	0.1 mg/L以上	0.7	0.6	0.5	0.4	0.6
902	電気伝導率	μ S/cm	142	115	117	137	137
903	総アルカリ度	mg/L	49	38	39	47	47
904	カルシウム	mg/L		14			17
905	マグネシウム	mg/L		2			2
906	アンモニア態窒素	mg/L					
907	嫌気性芽胞菌	CFU/100mL					
908	水温	℃	14.2	16.6	18.0	20.8	24.8

R3.9.6	R3.10.4	R3.11.8	R3.12.6	R4.1.11	R4.2.14	R4.3.7	最高	最低	平均値
0	0	0	0	0	0	0	0	0	0
検出せず	検出せず	検出せず	検出せず	検出せず	検出せず	検出せず	検出せず	検出せず	検出せず
		< 0.0003			< 0.0003		< 0.0003	< 0.0003	< 0.0003
		< 0.001			< 0.001		< 0.001	< 0.001	< 0.001
		< 0.001			< 0.001		< 0.001	< 0.001	< 0.001
		< 0.001			< 0.001		< 0.001	< 0.001	< 0.001
		< 0.002			< 0.002		< 0.002	< 0.002	< 0.002
< 0.004	< 0.004	< 0.004	< 0.004	< 0.004	< 0.004	< 0.004	< 0.004	< 0.004	< 0.004
		< 0.001			< 0.001		< 0.001	< 0.001	< 0.001
< 1	< 1	< 1	1	< 1	< 1	< 1	1	< 1	< 1
< 0.08	< 0.08	< 0.08	< 0.08	< 0.08	< 0.08	< 0.08	< 0.08	< 0.08	< 0.08
		< 0.1			< 0.1		< 0.1	< 0.1	< 0.1
		< 0.0002			< 0.0002		< 0.0002	< 0.0002	< 0.0002
		< 0.005			< 0.005		< 0.005	< 0.005	< 0.005
		< 0.004			< 0.004		< 0.004	< 0.004	< 0.004
		< 0.002			< 0.002		< 0.002	< 0.002	< 0.002
		< 0.001			< 0.001		< 0.001	< 0.001	< 0.001
		< 0.001			< 0.001		< 0.001	< 0.001	< 0.001
		< 0.001			< 0.001		< 0.001	< 0.001	< 0.001
< 0.06	< 0.06	< 0.06	< 0.06	< 0.06	< 0.06	< 0.06	< 0.06	< 0.06	< 0.06
		< 0.002			< 0.002		< 0.002	< 0.002	< 0.002
		0.005			0.003		0.010	0.003	0.006
		< 0.003			< 0.003		0.005	< 0.003	< 0.003
		< 0.001			< 0.001		0.002	< 0.001	< 0.001
		< 0.001			< 0.001		< 0.001	< 0.001	< 0.001
		0.008			0.005		0.017	0.005	0.010
		0.003			< 0.003		0.006	< 0.003	0.004
		0.003			0.002		0.005	0.002	0.003
		< 0.001			< 0.001		< 0.001	< 0.001	< 0.001
		< 0.008			< 0.008		< 0.008	< 0.008	< 0.008
		< 0.1			< 0.1		< 0.1	< 0.1	< 0.1
		< 0.02			< 0.02		< 0.02	< 0.02	< 0.02
		< 0.03			< 0.03		< 0.03	< 0.03	< 0.03
		< 0.1			< 0.1		< 0.1	< 0.1	< 0.1
		5			5		5	5	5
		< 0.005			< 0.005		< 0.005	< 0.005	< 0.005
4	4	4	4	4	4	4	4	4	4
		57			45		57	44	50
< 0.000001	< 0.000001						< 0.000001	< 0.000001	< 0.000001
< 0.000001	< 0.000001						< 0.000001	< 0.000001	< 0.000001
0.4	0.3	< 0.3	0.3	< 0.3	0.3	< 0.3	0.6	< 0.3	< 0.3
7.3	7.3	7.5	7.5	7.6	7.6	7.6	7.6	7.3	7.5
異常なし	異常なし	異常なし	異常なし	異常なし	異常なし	異常なし			
異常なし	異常なし	異常なし	異常なし	異常なし	異常なし	異常なし			
< 0.5	< 0.5	< 0.5	< 0.5	< 0.5	< 0.5	< 0.5	< 0.5	< 0.5	< 0.5
< 0.1	< 0.1	< 0.1	< 0.1	< 0.1	< 0.1	< 0.1	< 0.1	< 0.1	< 0.1
0.5	0.6	0.6	0.5	0.6	0.6	0.6	0.7	0.4	0.6
129	139	144	126	136	115	135	144	115	131
43	48	47	44	47	36	43	49	36	44
		19			14		19	14	16
		3			2		3	2	2
22.2	21.5	16.5	11.0	7.5	7.8	7.9	24.8	7.5	15.7

2-2 原水水質試験結果

- ① 大冠1号取水井
- ② 大冠2号取水井
- ③ 大冠3号取水井
- ④ 大冠4号取水井
- ⑤ 大冠5号取水井
- ⑥ 大冠6号取水井
- ⑦ 大冠7号取水井
- ⑧ 大冠8号取水井
- ⑨ 大冠11号取水井
- ⑩ 大冠12号取水井
- ⑪ 大冠13号取水井
- ⑫ 大冠15号取水井
- ⑬ 大冠16号取水井
- ⑭ 大冠18号取水井
- ⑮ 大冠19号取水井
- ⑯ 大冠20号取水井
- ⑰ 檜田浄水場原水
- ⑱ 川久保浄水場原水

備考 大冠取水井(①～⑯)の平均値については、報告下限値未満の数値が部分的に含まれている場合、報告下限値未満の数値を除き、検出されている数値のみを基に算出している。
檜田浄水場原水(⑰)及び川久保浄水場原水(⑱)の平均値については、報告下限値未満の数値が部分的に含まれている場合、報告下限値未満の数値を0として算出している。

①大冠1号取水井

ID	項目	水質基準値	R3.4.12	R3.7.12	R4.1.24	最高	最低	平均値
1	一般細菌	100 集落以下/1mL	0	0	0	0	0	0
2	大腸菌	検出されないこと	検出せず	検出せず	検出せず	検出せず	検出せず	検出せず
3	カドミウム及びその他の化合物	0.003 mg/L以下	< 0.0003	< 0.0003	< 0.0003	< 0.0003	< 0.0003	< 0.0003
4	水銀及びその化合物	0.0005 mg/L以下	< 0.00005			< 0.00005	< 0.00005	< 0.00005
5	セレン及びその化合物	0.01 mg/L以下	< 0.001	< 0.001	< 0.001	< 0.001	< 0.001	< 0.001
6	鉛及びその化合物	0.01 mg/L以下	< 0.001	< 0.001	< 0.001	< 0.001	< 0.001	< 0.001
7	ヒ素及びその化合物	0.01 mg/L以下	< 0.001	< 0.001	< 0.001	< 0.001	< 0.001	< 0.001
8	六価クロム及びその化合物	0.02 mg/L以下	< 0.002	< 0.002	< 0.002	< 0.002	< 0.002	< 0.002
9	亜硝酸態窒素	0.04 mg/L以下	< 0.004	< 0.004	< 0.004	< 0.004	< 0.004	< 0.004
10	シアン化物イオン及び塩化シアン	0.01 mg/L以下	< 0.001			< 0.001	< 0.001	< 0.001
11	硝酸態窒素及び亜硝酸態窒素	10 mg/L以下	< 1	< 1	< 1	< 1	< 1	< 1
12	フッ素及びその化合物	0.8 mg/L以下	0.14	0.15	0.14	0.15	0.14	0.14
13	ホウ素及びその化合物	1 mg/L以下	< 0.1	< 0.1	< 0.1	< 0.1	< 0.1	< 0.1
14	四塩化炭素	0.002 mg/L以下	< 0.0002	< 0.0002	< 0.0002	< 0.0002	< 0.0002	< 0.0002
15	1,4-ジオキサン	0.05 mg/L以下	< 0.005	< 0.005	< 0.005	< 0.005	< 0.005	< 0.005
16	トリス-1,2-ジクロロエチレン及びトランス-1,2-ジクロロエチレン	0.04 mg/L以下	< 0.004	< 0.004	< 0.004	< 0.004	< 0.004	< 0.004
17	ジクロロメタン	0.02 mg/L以下	< 0.002	< 0.002	< 0.002	< 0.002	< 0.002	< 0.002
18	テトラクロロエチレン	0.01 mg/L以下	< 0.001	< 0.001	< 0.001	< 0.001	< 0.001	< 0.001
19	トリクロロエチレン	0.01 mg/L以下	< 0.001	< 0.001	< 0.001	< 0.001	< 0.001	< 0.001
20	ベンゼン	0.01 mg/L以下	< 0.001	< 0.001	< 0.001	< 0.001	< 0.001	< 0.001
21	塩素酸	0.6 mg/L以下						
22	クロロ酢酸	0.02 mg/L以下						
23	クロロホルム	0.06 mg/L以下						
24	ジクロロ酢酸	0.03 mg/L以下						
25	ジブromクロロメタン	0.1 mg/L以下						
26	臭素酸	0.01 mg/L以下						
27	総トリハロメタン	0.1 mg/L以下						
28	トリクロロ酢酸	0.03 mg/L以下						
29	ブromジクロロメタン	0.03 mg/L以下						
30	ブromホルム	0.09 mg/L以下						
31	ホルムアルデヒド	0.08 mg/L以下						
32	亜鉛及びその化合物	1 mg/L以下	< 0.1	< 0.1	< 0.1	< 0.1	< 0.1	< 0.1
33	アルミニウム及びその化合物	0.2 mg/L以下	< 0.02	< 0.02	< 0.02	< 0.02	< 0.02	< 0.02
34	鉄及びその化合物	0.3 mg/L以下	0.31	0.29	0.29	0.31	0.29	0.30
35	銅及びその化合物	1 mg/L以下	< 0.1	< 0.1	< 0.1	< 0.1	< 0.1	< 0.1
36	ナトリウム及びその化合物	200 mg/L以下	52	51	53	53	51	52
37	マンガン及びその化合物	0.05 mg/L以下	0.208	0.207	0.212	0.212	0.207	0.209
38	塩化物イオン	200 mg/L以下	42	44	46	46	42	44
39	カルシウム、マグネシウム等(硬度)	300 mg/L以下	48	48	49	49	48	48
40	蒸発残留物	500 mg/L以下	209			209	209	209
41	陰イオン界面活性剤	0.2 mg/L以下	< 0.02			< 0.02	< 0.02	< 0.02
42	ジェオスミン	0.00001 mg/L以下	< 0.000001			< 0.000001	< 0.000001	< 0.000001
43	2-メチルイソボルネオール	0.00001 mg/L以下	< 0.000001			< 0.000001	< 0.000001	< 0.000001
44	非イオン界面活性剤	0.02 mg/L以下	< 0.002			< 0.002	< 0.002	< 0.002
45	フェノール類	0.005 mg/L以下	< 0.0005			< 0.0005	< 0.0005	< 0.0005
46	有機物(全有機炭素(TOC)の量)	3 mg/L以下	< 0.3	< 0.3	0.4	0.4	< 0.3	0.4
47	pH値	5.8以上8.6以下	6.9	6.8	6.8	6.9	6.8	6.8
48	味	異常でないこと						
49	臭気	異常でないこと	硫化水素臭	硫化水素臭	硫化水素臭			
50	色度	5 度以下	0.9	0.8	0.7	0.9	0.7	0.8
51	濁度	2 度以下	< 0.1	< 0.1	< 0.1	< 0.1	< 0.1	< 0.1
901	遊離残留塩素	0.1 mg/L以上						
902	電気伝導率	μ S/cm	334	341	345	345	334	340
903	総アルカリ度	mg/L	85	80	83	85	80	83
904	カルシウム	mg/L	10	10	10	10	10	10
905	マグネシウム	mg/L	6	6	6	6	6	6
906	アンモニア態窒素	mg/L	0.15	0.15	0.15	0.15	0.15	0.15
907	嫌気性芽胞菌	CFU/100mL	0	0	0	0	0	0
908	水温	℃	17.7	18.0	17.3	18.0	17.3	17.7

②大冠2号取水井

ID	項目	水質基準値	R3.4.12	R3.7.12	R3.10.11	R4.1.24	最高	最低	平均値
1	一般細菌	100 集落以下/1ml	0	0	0	0	0	0	0
2	大腸菌	検出されないこと	検出せず [※]	検出せず [※]	検出せず [※]	検出せず [※]	検出せず [※]	検出せず [※]	検出せず [※]
3	カドミウム及びその他の化合物	0.003 mg/L以下	< 0.0003	< 0.0003	< 0.0003	< 0.0003	< 0.0003	< 0.0003	< 0.0003
4	水銀及びその化合物	0.0005 mg/L以下	< 0.00005				< 0.00005	< 0.00005	< 0.00005
5	セレン及びその化合物	0.01 mg/L以下	< 0.001	< 0.001	< 0.001	< 0.001	< 0.001	< 0.001	< 0.001
6	鉛及びその化合物	0.01 mg/L以下	< 0.001	< 0.001	< 0.001	< 0.001	< 0.001	< 0.001	< 0.001
7	ヒ素及びその化合物	0.01 mg/L以下	< 0.001	< 0.001	< 0.001	< 0.001	< 0.001	< 0.001	< 0.001
8	六価クロム及びその化合物	0.02 mg/L以下	< 0.002	< 0.002	< 0.002	< 0.002	< 0.002	< 0.002	< 0.002
9	亜硝酸態窒素	0.04 mg/L以下	< 0.004	< 0.004	< 0.004	< 0.004	< 0.004	< 0.004	< 0.004
10	シアン化物イオン及び塩化シアン	0.01 mg/L以下	< 0.001				< 0.001	< 0.001	< 0.001
11	硝酸態窒素及び亜硝酸態窒素	10 mg/L以下	< 1	< 1	< 1	< 1	< 1	< 1	< 1
12	フッ素及びその化合物	0.8 mg/L以下	0.12	0.12	0.12	0.11	0.12	0.11	0.12
13	ホウ素及びその化合物	1 mg/L以下	< 0.1	< 0.1	< 0.1	< 0.1	< 0.1	< 0.1	< 0.1
14	四塩化炭素	0.002 mg/L以下	< 0.0002	< 0.0002	< 0.0002	< 0.0002	< 0.0002	< 0.0002	< 0.0002
15	1,4-ジオキサン	0.05 mg/L以下	< 0.005	< 0.005	< 0.005	< 0.005	< 0.005	< 0.005	< 0.005
16	シス-1,2-ジクロロエチレン及びトランス-1,2-ジクロロエチレン	0.04 mg/L以下	< 0.004	< 0.004	< 0.004	< 0.004	< 0.004	< 0.004	< 0.004
17	ジクロロメタン	0.02 mg/L以下	< 0.002	< 0.002	< 0.002	< 0.002	< 0.002	< 0.002	< 0.002
18	テトラクロロエチレン	0.01 mg/L以下	< 0.001	< 0.001	< 0.001	< 0.001	< 0.001	< 0.001	< 0.001
19	トリクロロエチレン	0.01 mg/L以下	< 0.001	< 0.001	< 0.001	< 0.001	< 0.001	< 0.001	< 0.001
20	ベンゼン	0.01 mg/L以下	< 0.001	< 0.001	< 0.001	< 0.001	< 0.001	< 0.001	< 0.001
21	塩素酸	0.6 mg/L以下							
22	クロロ酢酸	0.02 mg/L以下							
23	クロロホルム	0.06 mg/L以下							
24	ジクロロ酢酸	0.03 mg/L以下							
25	ジブromクロロメタン	0.1 mg/L以下							
26	臭素酸	0.01 mg/L以下							
27	総トリハロメタン	0.1 mg/L以下							
28	トリクロロ酢酸	0.03 mg/L以下							
29	ブromジクロロメタン	0.03 mg/L以下							
30	ブromホルム	0.09 mg/L以下							
31	ホルムアルデヒド	0.08 mg/L以下							
32	亜鉛及びその化合物	1 mg/L以下	< 0.1	< 0.1	< 0.1	< 0.1	< 0.1	< 0.1	< 0.1
33	アルミニウム及びその化合物	0.2 mg/L以下	< 0.02	< 0.02	< 0.02	< 0.02	< 0.02	< 0.02	< 0.02
34	鉄及びその化合物	0.3 mg/L以下	0.11	0.11	0.11	0.12	0.12	0.11	0.11
35	銅及びその化合物	1 mg/L以下	< 0.1	< 0.1	< 0.1	< 0.1	< 0.1	< 0.1	< 0.1
36	ナトリウム及びその化合物	200 mg/L以下	32	32	32	32	32	32	32
37	マンガン及びその化合物	0.05 mg/L以下	0.935	0.950	0.955	0.947	0.955	0.935	0.947
38	塩化物イオン	200 mg/L以下	29	30	31	31	31	29	30
39	カルシウム、マグネシウム等(硬度)	300 mg/L以下	98	98	99	99	99	98	99
40	蒸発残留物	500 mg/L以下	208				208	208	208
41	陰イオン界面活性剤	0.2 mg/L以下	< 0.02				< 0.02	< 0.02	< 0.02
42	ジェオスミン	0.00001 mg/L以下	< 0.000001				< 0.000001	< 0.000001	< 0.000001
43	2-メチルイソボルネオール	0.00001 mg/L以下	< 0.000001				< 0.000001	< 0.000001	< 0.000001
44	非イオン界面活性剤	0.02 mg/L以下	< 0.002				< 0.002	< 0.002	< 0.002
45	フェノール類	0.005 mg/L以下	< 0.0005				< 0.0005	< 0.0005	< 0.0005
46	有機物(全有機炭素(TOC)の量)	3 mg/L以下	0.5	0.5	0.5	0.7	0.7	0.5	0.6
47	pH値	5.8以上8.6以下	6.8	6.7	6.7	6.7	6.8	6.7	6.7
48	味	異常でないこと							
49	臭気	異常でないこと	硫化水素臭	硫化水素臭	硫化水素臭	硫化水素臭			
50	色度	5 度以下	< 0.5	< 0.5	< 0.5	< 0.5	< 0.5	< 0.5	< 0.5
51	濁度	2 度以下	< 0.1	< 0.1	< 0.1	< 0.1	< 0.1	< 0.1	< 0.1
901	遊離残留塩素	0.1 mg/L以上							
902	電気伝導率	μ S/cm	347	352	345	349	352	345	348
903	総アルカリ度	mg/L	114	108	109	110	114	108	110
904	カルシウム	mg/L	16	16	16	16	16	16	16
905	マグネシウム	mg/L	14	14	14	14	14	14	14
906	アンモニア態窒素	mg/L	0.47	0.47	0.48	0.46	0.48	0.46	0.47
907	嫌気性芽胞菌	CFU/100mL	0	0	0	0	0	0	0
908	水温	℃	18.1	18.6	18.0	17.6	18.6	17.6	18.1

③大冠3号取水井

ID	項目	水質基準値	R3.4.12	R3.7.12	R3.10.11	R4.1.24	最高	最低	平均値
1	一般細菌	100 集落以下/1mL	0	0	0	0	0	0	0
2	大腸菌	検出されないこと	検出せず	検出せず	検出せず	検出せず	検出せず	検出せず	検出せず
3	カドミウム及びその他の化合物	0.003 mg/L以下	< 0.0003	< 0.0003	< 0.0003	< 0.0003	< 0.0003	< 0.0003	< 0.0003
4	水銀及びその化合物	0.0005 mg/L以下	< 0.00005				< 0.00005	< 0.00005	< 0.00005
5	セレン及びその化合物	0.01 mg/L以下	< 0.001	< 0.001	< 0.001	< 0.001	< 0.001	< 0.001	< 0.001
6	鉛及びその化合物	0.01 mg/L以下	< 0.001	< 0.001	< 0.001	< 0.001	< 0.001	< 0.001	< 0.001
7	ヒ素及びその化合物	0.01 mg/L以下	< 0.001	< 0.001	< 0.001	< 0.001	< 0.001	< 0.001	< 0.001
8	六価クロム及びその化合物	0.02 mg/L以下	< 0.002	< 0.002	< 0.002	< 0.002	< 0.002	< 0.002	< 0.002
9	亜硝酸態窒素	0.04 mg/L以下	< 0.004	< 0.004	< 0.004	< 0.004	< 0.004	< 0.004	< 0.004
10	シアン化物イオン及び塩化シアン	0.01 mg/L以下	< 0.001				< 0.001	< 0.001	< 0.001
11	硝酸態窒素及び亜硝酸態窒素	10 mg/L以下	< 1	< 1	< 1	< 1	< 1	< 1	< 1
12	フッ素及びその化合物	0.8 mg/L以下	0.10	0.11	0.11	0.10	0.11	0.10	0.11
13	ホウ素及びその化合物	1 mg/L以下	< 0.1	< 0.1	< 0.1	< 0.1	< 0.1	< 0.1	< 0.1
14	四塩化炭素	0.002 mg/L以下	< 0.0002	< 0.0002	< 0.0002	< 0.0002	< 0.0002	< 0.0002	< 0.0002
15	1,4-ジオキサン	0.05 mg/L以下	< 0.005	< 0.005	< 0.005	< 0.005	< 0.005	< 0.005	< 0.005
16	シス-1,2-ジクロロエチレン及びトランス-1,2-ジクロロエチレン	0.04 mg/L以下	0.036	0.032	0.035	0.031	0.036	0.031	0.034
17	ジクロロメタン	0.02 mg/L以下	< 0.002	< 0.002	< 0.002	< 0.002	< 0.002	< 0.002	< 0.002
18	テトラクロロエチレン	0.01 mg/L以下	< 0.001	< 0.001	< 0.001	< 0.001	< 0.001	< 0.001	< 0.001
19	トリクロロエチレン	0.01 mg/L以下	0.003	0.005	0.003	0.003	0.005	0.003	0.004
20	ベンゼン	0.01 mg/L以下	< 0.001	< 0.001	< 0.001	< 0.001	< 0.001	< 0.001	< 0.001
21	塩素酸	0.6 mg/L以下							
22	クロロ酢酸	0.02 mg/L以下							
23	クロロホルム	0.06 mg/L以下							
24	ジクロロ酢酸	0.03 mg/L以下							
25	ジブロモクロロメタン	0.1 mg/L以下							
26	臭素酸	0.01 mg/L以下							
27	総トリハロメタン	0.1 mg/L以下							
28	トリクロロ酢酸	0.03 mg/L以下							
29	ブロモジクロロメタン	0.03 mg/L以下							
30	ブロモホルム	0.09 mg/L以下							
31	ホルムアルデヒド	0.08 mg/L以下							
32	亜鉛及びその化合物	1 mg/L以下	< 0.1	< 0.1	< 0.1	< 0.1	< 0.1	< 0.1	< 0.1
33	アルミニウム及びその化合物	0.2 mg/L以下	< 0.02	< 0.02	< 0.02	< 0.02	< 0.02	< 0.02	< 0.02
34	鉄及びその化合物	0.3 mg/L以下	0.04	0.04	0.03	0.04	0.04	0.03	0.04
35	銅及びその化合物	1 mg/L以下	< 0.1	< 0.1	< 0.1	< 0.1	< 0.1	< 0.1	< 0.1
36	ナトリウム及びその化合物	200 mg/L以下	49	45	50	49	50	45	48
37	マンガン及びその化合物	0.05 mg/L以下	0.389	0.371	0.399	0.389	0.399	0.371	0.387
38	塩化物イオン	200 mg/L以下	36	31	37	36	37	31	35
39	カルシウム、マグネシウム等(硬度)	300 mg/L以下	95	89	90	91	95	89	91
40	蒸発残留物	500 mg/L以下	243				243	243	243
41	陰イオン界面活性剤	0.2 mg/L以下	< 0.02				< 0.02	< 0.02	< 0.02
42	ジェオスミン	0.00001 mg/L以下	< 0.000001				< 0.000001	< 0.000001	< 0.000001
43	2-メチルイソボルネオール	0.00001 mg/L以下	< 0.000001				< 0.000001	< 0.000001	< 0.000001
44	非イオン界面活性剤	0.02 mg/L以下	< 0.002				< 0.002	< 0.002	< 0.002
45	フェノール類	0.005 mg/L以下	< 0.0005				< 0.0005	< 0.0005	< 0.0005
46	有機物(全有機炭素(TOC)の量)	3 mg/L以下	< 0.3	< 0.3	0.3	0.6	0.6	< 0.3	0.5
47	pH値	5.8以上8.6以下	6.7	6.6	6.6	6.6	6.7	6.6	6.6
48	味	異常でないこと							
49	臭気	異常でないこと	無臭	無臭	硫化水素臭	無臭			
50	色度	5 度以下	< 0.5	< 0.5	< 0.5	< 0.5	< 0.5	< 0.5	< 0.5
51	濁度	2 度以下	< 0.1	< 0.1	< 0.1	< 0.1	< 0.1	< 0.1	< 0.1
901	遊離残留塩素	0.1 mg/L以上							
902	電気伝導率	μ S/cm	420	395	417	415	420	395	412
903	総アルカリ度	mg/L	125	112	121	122	125	112	120
904	カルシウム	mg/L	12	12	12	12	12	12	12
905	マグネシウム	mg/L	15	15	15	15	15	15	15
906	アンモニア態窒素	mg/L	0.12	0.11	0.13	0.12	0.13	0.11	0.12
907	嫌気性芽胞菌	CFU/100mL	0	0	0	0	0	0	0
908	水温	℃	18.0	18.4	18.0	17.1	18.4	17.1	17.9

④大冠4号取水井

ID	項目	水質基準値	R3.4.12			最高	最低	平均値
1	一般細菌	100 集落以下/1mL	0			0	0	0
2	大腸菌	検出されないこと	検出せず [※]			検出せず	検出せず	検出せず [※]
3	カドミウム及びその他の化合物	0.003 mg/L以下	< 0.0003			< 0.0003	< 0.0003	< 0.0003
4	水銀及びその化合物	0.0005 mg/L以下	< 0.00005			< 0.00005	< 0.00005	< 0.00005
5	セレン及びその化合物	0.01 mg/L以下	< 0.001			< 0.001	< 0.001	< 0.001
6	鉛及びその化合物	0.01 mg/L以下	< 0.001			< 0.001	< 0.001	< 0.001
7	ヒ素及びその化合物	0.01 mg/L以下	< 0.001			< 0.001	< 0.001	< 0.001
8	六価クロム及びその化合物	0.02 mg/L以下	< 0.002			< 0.002	< 0.002	< 0.002
9	亜硝酸態窒素	0.04 mg/L以下	< 0.004			< 0.004	< 0.004	< 0.004
10	シアン化物イオン及び塩化シアン	0.01 mg/L以下	< 0.001			< 0.001	< 0.001	< 0.001
11	硝酸態窒素及び亜硝酸態窒素	10 mg/L以下	< 1			< 1	< 1	< 1
12	フッ素及びその化合物	0.8 mg/L以下	0.10			0.10	0.10	0.10
13	ホウ素及びその化合物	1 mg/L以下	< 0.1			< 0.1	< 0.1	< 0.1
14	四塩化炭素	0.002 mg/L以下	< 0.0002			< 0.0002	< 0.0002	< 0.0002
15	1,4-ジオキサン	0.05 mg/L以下	< 0.005			< 0.005	< 0.005	< 0.005
16	シス-1,2-ジクロロエチレン及びトランス-1,2-ジクロロエチレン	0.04 mg/L以下	0.016			0.016	0.016	0.016
17	ジクロロメタン	0.02 mg/L以下	< 0.002			< 0.002	< 0.002	< 0.002
18	テトラクロロエチレン	0.01 mg/L以下	< 0.001			< 0.001	< 0.001	< 0.001
19	トリクロロエチレン	0.01 mg/L以下	0.004			0.004	0.004	0.004
20	ベンゼン	0.01 mg/L以下	< 0.001			< 0.001	< 0.001	< 0.001
21	塩素酸	0.6 mg/L以下						
22	クロロ酢酸	0.02 mg/L以下						
23	クロロホルム	0.06 mg/L以下						
24	ジクロロ酢酸	0.03 mg/L以下						
25	ジブromクロロメタン	0.1 mg/L以下						
26	臭素酸	0.01 mg/L以下						
27	総トリハロメタン	0.1 mg/L以下						
28	トリクロロ酢酸	0.03 mg/L以下						
29	ブromジクロロメタン	0.03 mg/L以下						
30	ブromホルム	0.09 mg/L以下						
31	ホルムアルデヒド	0.08 mg/L以下						
32	亜鉛及びその化合物	1 mg/L以下	< 0.1			< 0.1	< 0.1	< 0.1
33	アルミニウム及びその化合物	0.2 mg/L以下	< 0.02			< 0.02	< 0.02	< 0.02
34	鉄及びその化合物	0.3 mg/L以下	0.05			0.05	0.05	0.05
35	銅及びその化合物	1 mg/L以下	< 0.1			< 0.1	< 0.1	< 0.1
36	ナトリウム及びその化合物	200 mg/L以下	31			31	31	31
37	マンガン及びその化合物	0.05 mg/L以下	0.200			0.200	0.200	0.200
38	塩化物イオン	200 mg/L以下	23			23	23	23
39	カルシウム、マグネシウム等(硬度)	300 mg/L以下	87			87	87	87
40	蒸発残留物	500 mg/L以下	194			194	194	194
41	陰イオン界面活性剤	0.2 mg/L以下	< 0.02			< 0.02	< 0.02	< 0.02
42	ジェオスミン	0.00001 mg/L以下	< 0.000001			< 0.000001	< 0.000001	< 0.000001
43	2-メチルイソボルネオール	0.00001 mg/L以下	< 0.000001			< 0.000001	< 0.000001	< 0.000001
44	非イオン界面活性剤	0.02 mg/L以下	< 0.002			< 0.002	< 0.002	< 0.002
45	フェノール類	0.005 mg/L以下	< 0.0005			< 0.0005	< 0.0005	< 0.0005
46	有機物(全有機炭素(TOC)の量)	3 mg/L以下	< 0.3			< 0.3	< 0.3	< 0.3
47	pH値	5.8以上8.6以下	6.6			6.6	6.6	6.6
48	味	異常でないこと						
49	臭気	異常でないこと	無臭					
50	色度	5 度以下	< 0.5			< 0.5	< 0.5	< 0.5
51	濁度	2 度以下	< 0.1			< 0.1	< 0.1	< 0.1
901	遊離残留塩素	0.1 mg/L以上						
902	電気伝導率	μ S/cm	319			319	319	319
903	総アルカリ度	mg/L	94			94	94	94
904	カルシウム	mg/L	14			14	14	14
905	マグネシウム	mg/L	13			13	13	13
906	アンモニア態窒素	mg/L	< 0.05			< 0.05	< 0.05	< 0.05
907	嫌気性芽胞菌	CFU/100mL	0			0	0	0
908	水温	℃	17.8			17.8	17.8	17.8

⑤大冠5号取水井

ID	項目	水質基準値	R3.4.12	R3.7.12	R3.10.11	R4.1.24	最高	最低	平均値
1	一般細菌	100 集落以下/1ml	0	0	0	0	0	0	0
2	大腸菌	検出されないこと	検出せず	検出せず	検出せず	検出せず	検出せず	検出せず	検出せず
3	カドミウム及びその他の化合物	0.003 mg/L以下	< 0.0003	< 0.0003	< 0.0003	< 0.0003	< 0.0003	< 0.0003	< 0.0003
4	水銀及びその化合物	0.0005 mg/L以下			< 0.00005		< 0.00005	< 0.00005	< 0.00005
5	セレン及びその化合物	0.01 mg/L以下	< 0.001	< 0.001	< 0.001	< 0.001	< 0.001	< 0.001	< 0.001
6	鉛及びその化合物	0.01 mg/L以下	< 0.001	< 0.001	< 0.001	< 0.001	< 0.001	< 0.001	< 0.001
7	ヒ素及びその化合物	0.01 mg/L以下	< 0.001	< 0.001	< 0.001	< 0.001	< 0.001	< 0.001	< 0.001
8	六価クロム及びその化合物	0.02 mg/L以下	< 0.002	< 0.002	< 0.002	< 0.002	< 0.002	< 0.002	< 0.002
9	亜硝酸態窒素	0.04 mg/L以下	< 0.004	< 0.004	< 0.004	< 0.004	< 0.004	< 0.004	< 0.004
10	シアン化合物イオン及び塩化シアン	0.01 mg/L以下			< 0.001		< 0.001	< 0.001	< 0.001
11	硝酸態窒素及び亜硝酸態窒素	10 mg/L以下	< 1	< 1	< 1	< 1	< 1	< 1	< 1
12	フッ素及びその化合物	0.8 mg/L以下	0.08	0.09	0.09	0.08	0.09	0.08	0.09
13	ホウ素及びその化合物	1 mg/L以下	< 0.1	< 0.1	< 0.1	< 0.1	< 0.1	< 0.1	< 0.1
14	四塩化炭素	0.002 mg/L以下	< 0.0002	< 0.0002	< 0.0002	< 0.0002	< 0.0002	< 0.0002	< 0.0002
15	1,4-ジオキサン	0.05 mg/L以下	< 0.005	< 0.005	< 0.005	< 0.005	< 0.005	< 0.005	< 0.005
16	シス-1,2-ジクロロエチレン及びトランス-1,2-ジクロロエチレン	0.04 mg/L以下	0.270	0.252	0.251	0.227	0.270	0.227	0.250
17	ジクロロメタン	0.02 mg/L以下	< 0.002	< 0.002	< 0.002	< 0.002	< 0.002	< 0.002	< 0.002
18	テトラクロロエチレン	0.01 mg/L以下	0.004	0.004	0.004	0.004	0.004	0.004	0.004
19	トリクロロエチレン	0.01 mg/L以下	0.144	0.133	0.137	0.114	0.144	0.114	0.132
20	ベンゼン	0.01 mg/L以下	< 0.001	< 0.001	< 0.001	< 0.001	< 0.001	< 0.001	< 0.001
21	塩素酸	0.6 mg/L以下							
22	クロロ酢酸	0.02 mg/L以下							
23	クロロホルム	0.06 mg/L以下							
24	ジクロロ酢酸	0.03 mg/L以下							
25	ジブロモクロロメタン	0.1 mg/L以下							
26	臭素酸	0.01 mg/L以下							
27	総トリハロメタン	0.1 mg/L以下							
28	トリクロロ酢酸	0.03 mg/L以下							
29	ブロモジクロロメタン	0.03 mg/L以下							
30	ブロモホルム	0.09 mg/L以下							
31	ホルムアルデヒド	0.08 mg/L以下							
32	亜鉛及びその化合物	1 mg/L以下	< 0.1	< 0.1	< 0.1	< 0.1	< 0.1	< 0.1	< 0.1
33	アルミニウム及びその化合物	0.2 mg/L以下	< 0.02	< 0.02	< 0.02	< 0.02	< 0.02	< 0.02	< 0.02
34	鉄及びその化合物	0.3 mg/L以下	< 0.03	< 0.03	< 0.03	< 0.03	< 0.03	< 0.03	< 0.03
35	銅及びその化合物	1 mg/L以下	< 0.1	< 0.1	< 0.1	< 0.1	< 0.1	< 0.1	< 0.1
36	ナトリウム及びその化合物	200 mg/L以下	43	42	43	41	43	41	42
37	マンガン及びその化合物	0.05 mg/L以下	0.303	0.303	0.304	0.303	0.304	0.303	0.303
38	塩化物イオン	200 mg/L以下	22	22	22	22	22	22	22
39	カルシウム、マグネシウム等(硬度)	300 mg/L以下	95	94	94	96	96	94	95
40	蒸発残留物	500 mg/L以下			238		238	238	238
41	陰イオン界面活性剤	0.2 mg/L以下			< 0.02		< 0.02	< 0.02	< 0.02
42	ジェオスミン	0.00001 mg/L以下			< 0.000001		< 0.000001	< 0.000001	< 0.000001
43	2-メチルイソボルネオール	0.00001 mg/L以下			< 0.000001		< 0.000001	< 0.000001	< 0.000001
44	非イオン界面活性剤	0.02 mg/L以下			< 0.002		< 0.002	< 0.002	< 0.002
45	フェノール類	0.005 mg/L以下			< 0.0005		< 0.0005	< 0.0005	< 0.0005
46	有機物(全有機炭素(TOC)の量)	3 mg/L以下	< 0.3	0.3	0.3	0.6	0.6	< 0.3	0.4
47	pH値	5.8以上8.6以下	6.6	6.5	6.5	6.6	6.6	6.5	6.6
48	味	異常でないこと							
49	臭気	異常でないこと	無臭	無臭	無臭	無臭			
50	色度	5 度以下	< 0.5	< 0.5	< 0.5	< 0.5	< 0.5	< 0.5	< 0.5
51	濁度	2 度以下	< 0.1	< 0.1	< 0.1	< 0.1	< 0.1	< 0.1	< 0.1
901	遊離残留塩素	0.1 mg/L以上							
902	電気伝導率	μ S/cm	383	381	385	379	385	379	382
903	総アルカリ度	mg/L	116	109	114	114	116	109	113
904	カルシウム	mg/L	13	13	13	13	13	13	13
905	マグネシウム	mg/L	15	15	15	15	15	15	15
906	アンモニア態窒素	mg/L	< 0.05	< 0.05	< 0.05	< 0.05	< 0.05	< 0.05	< 0.05
907	嫌気性芽胞菌	CFU/100mL	0	0	0	0	0	0	0
908	水温	℃	18.3	18.9	18.2	17.0	18.9	17.0	18.1

⑥大冠6号取水井

ID	項目	水質基準値	R3.4.12	R3.7.12	R3.10.11	R4.1.24	最高	最低	平均値
1	一般細菌	100 集落以下/Lml	0	0	0	0	0	0	0
2	大腸菌	検出されないこと	検出せず [※]	検出せず [※]	検出せず [※]	検出せず [※]	検出せず [※]	検出せず [※]	検出せず [※]
3	カドミウム及びその他の化合物	0.003 mg/L以下	< 0.0003	< 0.0003	< 0.0003	< 0.0003	< 0.0003	< 0.0003	< 0.0003
4	水銀及びその化合物	0.0005 mg/L以下			< 0.00005		< 0.00005	< 0.00005	< 0.00005
5	セレン及びその化合物	0.01 mg/L以下	< 0.001	< 0.001	< 0.001	< 0.001	< 0.001	< 0.001	< 0.001
6	鉛及びその化合物	0.01 mg/L以下	< 0.001	< 0.001	< 0.001	< 0.001	< 0.001	< 0.001	< 0.001
7	ヒ素及びその化合物	0.01 mg/L以下	< 0.001	< 0.001	< 0.001	< 0.001	< 0.001	< 0.001	< 0.001
8	六価クロム及びその化合物	0.02 mg/L以下	< 0.002	< 0.002	< 0.002	< 0.002	< 0.002	< 0.002	< 0.002
9	亜硝酸態窒素	0.04 mg/L以下	< 0.004	< 0.004	< 0.004	< 0.004	< 0.004	< 0.004	< 0.004
10	シアン化物イオン及び塩化シアン	0.01 mg/L以下			< 0.001		< 0.001	< 0.001	< 0.001
11	硝酸態窒素及び亜硝酸態窒素	10 mg/L以下	< 1	< 1	< 1	< 1	< 1	< 1	< 1
12	フッ素及びその化合物	0.8 mg/L以下	0.10	0.11	0.11	0.10	0.11	0.10	0.11
13	ホウ素及びその化合物	1 mg/L以下	< 0.1	< 0.1	< 0.1	< 0.1	< 0.1	< 0.1	< 0.1
14	四塩化炭素	0.002 mg/L以下	< 0.0002	< 0.0002	< 0.0002	< 0.0002	< 0.0002	< 0.0002	< 0.0002
15	1,4-ジオキサン	0.05 mg/L以下	< 0.005	< 0.005	< 0.005	< 0.005	< 0.005	< 0.005	< 0.005
16	シス-1,2-ジクロロエチレン及びトランス-1,2-ジクロロエチレン	0.04 mg/L以下	0.360	0.369	0.375	0.412	0.412	0.360	0.379
17	ジクロロメタン	0.02 mg/L以下	< 0.002	< 0.002	< 0.002	< 0.002	< 0.002	< 0.002	< 0.002
18	テトラクロロエチレン	0.01 mg/L以下	< 0.001	< 0.001	< 0.001	< 0.001	< 0.001	< 0.001	< 0.001
19	トリクロロエチレン	0.01 mg/L以下	0.068	0.068	0.071	0.076	0.076	0.068	0.071
20	ベンゼン	0.01 mg/L以下	< 0.001	< 0.001	< 0.001	< 0.001	< 0.001	< 0.001	< 0.001
21	塩素酸	0.6 mg/L以下							
22	クロロ酢酸	0.02 mg/L以下							
23	クロロホルム	0.06 mg/L以下							
24	ジクロロ酢酸	0.03 mg/L以下							
25	ジブロモクロロメタン	0.1 mg/L以下							
26	臭素酸	0.01 mg/L以下							
27	総トリハロメタン	0.1 mg/L以下							
28	トリクロロ酢酸	0.03 mg/L以下							
29	ブロモジクロロメタン	0.03 mg/L以下							
30	ブロモホルム	0.09 mg/L以下							
31	ホルムアルデヒド	0.08 mg/L以下							
32	亜鉛及びその化合物	1 mg/L以下	< 0.1	< 0.1	< 0.1	< 0.1	< 0.1	< 0.1	< 0.1
33	アルミニウム及びその化合物	0.2 mg/L以下	< 0.02	< 0.02	< 0.02	< 0.02	< 0.02	< 0.02	< 0.02
34	鉄及びその化合物	0.3 mg/L以下	< 0.03	< 0.03	< 0.03	< 0.03	< 0.03	< 0.03	< 0.03
35	銅及びその化合物	1 mg/L以下	< 0.1	< 0.1	< 0.1	< 0.1	< 0.1	< 0.1	< 0.1
36	ナトリウム及びその化合物	200 mg/L以下	32	32	33	34	34	32	33
37	マンガン及びその化合物	0.05 mg/L以下	0.112	0.106	0.104	0.108	0.112	0.104	0.108
38	塩化物イオン	200 mg/L以下	15	14	15	15	15	14	15
39	カルシウム、マグネシウム等(硬度)	300 mg/L以下	77	75	75	75	77	75	76
40	蒸発残留物	500 mg/L以下			202		202	202	202
41	陰イオン界面活性剤	0.2 mg/L以下			< 0.02		< 0.02	< 0.02	< 0.02
42	ジェオスミン	0.00001 mg/L以下			< 0.000001		< 0.000001	< 0.000001	< 0.000001
43	2-メチルイソボルネオール	0.00001 mg/L以下			< 0.000001		< 0.000001	< 0.000001	< 0.000001
44	非イオン界面活性剤	0.02 mg/L以下			< 0.002		< 0.002	< 0.002	< 0.002
45	フェノール類	0.005 mg/L以下			< 0.0005		< 0.0005	< 0.0005	< 0.0005
46	有機物(全有機炭素(TOC)の量)	3 mg/L以下	< 0.3	< 0.3	< 0.3	0.4	0.4	< 0.3	0.4
47	pH値	5.8以上8.6以下	6.7	6.6	6.6	6.7	6.7	6.6	6.7
48	味	異常でないこと							
49	臭気	異常でないこと	無臭	無臭	無臭	無臭			
50	色度	5 度以下	< 0.5	< 0.5	< 0.5	< 0.5	< 0.5	< 0.5	< 0.5
51	濁度	2 度以下	< 0.1	< 0.1	< 0.1	< 0.1	< 0.1	< 0.1	< 0.1
901	遊離残留塩素	0.1 mg/L以上							
902	電気伝導率	μ S/cm	302	302	304	306	306	302	304
903	総アルカリ度	mg/L	84	81	81	84	84	81	83
904	カルシウム	mg/L	11	11	11	11	11	11	11
905	マグネシウム	mg/L	12	12	12	12	12	12	12
906	アンモニア態窒素	mg/L	< 0.05	< 0.05	< 0.05	< 0.05	< 0.05	< 0.05	< 0.05
907	嫌気性芽胞菌	CFU/100mL	0	0	0	0	0	0	0
908	水温	℃	17.6	17.5	18.1	17.7	18.1	17.5	17.7

⑦大冠7号取水井

ID	項目	水質基準値	R3.7.12	R3.10.11	R4.1.24	最高	最低	平均値
1	一般細菌	100 集落以下/1ml	0	0	0	0	0	0
2	大腸菌	検出されないこと	検出せず	検出せず	検出せず	検出せず	検出せず	検出せず
3	カドミウム及びその他の化合物	0.003 mg/L以下	< 0.0003	< 0.0003	< 0.0003	< 0.0003	< 0.0003	< 0.0003
4	水銀及びその化合物	0.0005 mg/L以下		< 0.00005		< 0.00005	< 0.00005	< 0.00005
5	セレン及びその化合物	0.01 mg/L以下	< 0.001	< 0.001	< 0.001	< 0.001	< 0.001	< 0.001
6	鉛及びその化合物	0.01 mg/L以下	< 0.001	< 0.001	< 0.001	< 0.001	< 0.001	< 0.001
7	ヒ素及びその化合物	0.01 mg/L以下	< 0.001	< 0.001	< 0.001	< 0.001	< 0.001	< 0.001
8	六価クロム及びその化合物	0.02 mg/L以下	< 0.002	< 0.002	< 0.002	< 0.002	< 0.002	< 0.002
9	亜硝酸態窒素	0.04 mg/L以下	< 0.004	< 0.004	< 0.004	< 0.004	< 0.004	< 0.004
10	シアン化物イオン及び塩化シアン	0.01 mg/L以下		< 0.001		< 0.001	< 0.001	< 0.001
11	硝酸態窒素及び亜硝酸態窒素	10 mg/L以下	< 1	< 1	< 1	< 1	< 1	< 1
12	フッ素及びその化合物	0.8 mg/L以下	0.09	0.09	0.08	0.09	0.08	0.09
13	ホウ素及びその化合物	1 mg/L以下	< 0.1	< 0.1	< 0.1	< 0.1	< 0.1	< 0.1
14	四塩化炭素	0.002 mg/L以下	< 0.0002	< 0.0002	< 0.0002	< 0.0002	< 0.0002	< 0.0002
15	1,4-ジオキサン	0.05 mg/L以下	< 0.005	< 0.005	< 0.005	< 0.005	< 0.005	< 0.005
16	シス-1,2-ジクロロエチレン及びトランス-1,2-ジクロロエチレン	0.04 mg/L以下	0.011	0.011	0.012	0.012	0.011	0.011
17	ジクロロメタン	0.02 mg/L以下	< 0.002	< 0.002	< 0.002	< 0.002	< 0.002	< 0.002
18	テトラクロロエチレン	0.01 mg/L以下	< 0.001	< 0.001	< 0.001	< 0.001	< 0.001	< 0.001
19	トリクロロエチレン	0.01 mg/L以下	0.003	0.004	0.004	0.004	0.003	0.004
20	ベンゼン	0.01 mg/L以下	< 0.001	< 0.001	< 0.001	< 0.001	< 0.001	< 0.001
21	塩素酸	0.6 mg/L以下						
22	クロロ酢酸	0.02 mg/L以下						
23	クロロホルム	0.06 mg/L以下						
24	ジクロロ酢酸	0.03 mg/L以下						
25	ジブromクロロメタン	0.1 mg/L以下						
26	臭素酸	0.01 mg/L以下						
27	総トリハロメタン	0.1 mg/L以下						
28	トリクロロ酢酸	0.03 mg/L以下						
29	ブromジクロロメタン	0.03 mg/L以下						
30	ブromホルム	0.09 mg/L以下						
31	ホルムアルデヒド	0.08 mg/L以下						
32	亜鉛及びその化合物	1 mg/L以下	< 0.1	< 0.1	< 0.1	< 0.1	< 0.1	< 0.1
33	アルミニウム及びその化合物	0.2 mg/L以下	< 0.02	< 0.02	< 0.02	< 0.02	< 0.02	< 0.02
34	鉄及びその化合物	0.3 mg/L以下	< 0.03	0.04	< 0.03	0.04	< 0.03	0.04
35	銅及びその化合物	1 mg/L以下	< 0.1	< 0.1	< 0.1	< 0.1	< 0.1	< 0.1
36	ナトリウム及びその化合物	200 mg/L以下	22	22	21	22	21	22
37	マンガン及びその化合物	0.05 mg/L以下	0.075	0.072	0.067	0.075	0.067	0.071
38	塩化物イオン	200 mg/L以下	14	13	13	14	13	13
39	カルシウム、マグネシウム等(硬度)	300 mg/L以下	83	82	82	83	82	82
40	蒸発残留物	500 mg/L以下		178		178	178	178
41	陰イオン界面活性剤	0.2 mg/L以下		< 0.02		< 0.02	< 0.02	< 0.02
42	ジェオスミン	0.00001 mg/L以下		< 0.000001		< 0.000001	< 0.000001	< 0.000001
43	2-メチルイソボルネオール	0.00001 mg/L以下		< 0.000001		< 0.000001	< 0.000001	< 0.000001
44	非イオン界面活性剤	0.02 mg/L以下		< 0.002		< 0.002	< 0.002	< 0.002
45	フェノール類	0.005 mg/L以下		< 0.0005		< 0.0005	< 0.0005	< 0.0005
46	有機物(全有機炭素(TOC)の量)	3 mg/L以下	< 0.3	< 0.3	0.4	0.4	< 0.3	0.4
47	pH値	5.8以上8.6以下	6.5	6.5	6.5	6.5	6.5	6.5
48	味	異常でないこと						
49	臭気	異常でないこと	無臭	硫化水素臭	無臭			
50	色度	5 度以下	< 0.5	< 0.5	< 0.5	< 0.5	< 0.5	< 0.5
51	濁度	2 度以下	< 0.1	0.1	< 0.1	0.1	< 0.1	0.1
901	遊離残留塩素	0.1 mg/L以上						
902	電気伝導率	μ S/cm	274	270	263	274	263	269
903	総アルカリ度	mg/L	76	75	75	76	75	75
904	カルシウム	mg/L	15	15	15	15	15	15
905	マグネシウム	mg/L	11	11	11	11	11	11
906	アンモニア態窒素	mg/L	< 0.05	< 0.05	< 0.05	< 0.05	< 0.05	< 0.05
907	嫌気性芽胞菌	CFU/100mL	0	0	0	0	0	0
908	水温	℃	17.9	18.0	17.2	18.0	17.2	17.7

⑧大冠8号取水井

ID	項目	水質基準値	R3.4.12	R3.7.12	R3.10.11	R4.1.24	最高	最低	平均値
1	一般細菌	100 集落以下/1mL	0	0	0	0	0	0	0
2	大腸菌	検出されないこと	検出せず [※]	検出せず [※]	検出せず [※]	検出せず [※]	検出せず [※]	検出せず [※]	検出せず [※]
3	カドミウム及びその他の化合物	0.003 mg/L以下	< 0.0003	< 0.0003	< 0.0003	< 0.0003	< 0.0003	< 0.0003	< 0.0003
4	水銀及びその化合物	0.0005 mg/L以下			< 0.00005		< 0.00005	< 0.00005	< 0.00005
5	セレン及びその化合物	0.01 mg/L以下	< 0.001	< 0.001	< 0.001	< 0.001	< 0.001	< 0.001	< 0.001
6	鉛及びその化合物	0.01 mg/L以下	< 0.001	< 0.001	< 0.001	< 0.001	< 0.001	< 0.001	< 0.001
7	ヒ素及びその化合物	0.01 mg/L以下	< 0.001	< 0.001	< 0.001	< 0.001	< 0.001	< 0.001	< 0.001
8	六価クロム及びその化合物	0.02 mg/L以下	< 0.002	< 0.002	< 0.002	< 0.002	< 0.002	< 0.002	< 0.002
9	亜硝酸態窒素	0.04 mg/L以下	< 0.004	< 0.004	< 0.004	< 0.004	< 0.004	< 0.004	< 0.004
10	シアン化物イオン及び塩化シアン	0.01 mg/L以下			< 0.001		< 0.001	< 0.001	< 0.001
11	硝酸態窒素及び亜硝酸態窒素	10 mg/L以下	< 1	< 1	< 1	< 1	< 1	< 1	< 1
12	フッ素及びその化合物	0.8 mg/L以下	0.10	0.11	0.11	0.10	0.11	0.10	0.11
13	ホウ素及びその化合物	1 mg/L以下	< 0.1	< 0.1	< 0.1	< 0.1	< 0.1	< 0.1	< 0.1
14	四塩化炭素	0.002 mg/L以下	< 0.0002	< 0.0002	< 0.0002	< 0.0002	< 0.0002	< 0.0002	< 0.0002
15	1,4-ジオキサン	0.05 mg/L以下	< 0.005	< 0.005	< 0.005	< 0.005	< 0.005	< 0.005	< 0.005
16	シス-1,2-ジクロロエチレン及びトランス-1,2-ジクロロエチレン	0.04 mg/L以下	< 0.004	< 0.004	< 0.004	< 0.004	< 0.004	< 0.004	< 0.004
17	ジクロロメタン	0.02 mg/L以下	< 0.002	< 0.002	< 0.002	< 0.002	< 0.002	< 0.002	< 0.002
18	テトラクロロエチレン	0.01 mg/L以下	< 0.001	< 0.001	< 0.001	< 0.001	< 0.001	< 0.001	< 0.001
19	トリクロロエチレン	0.01 mg/L以下	< 0.001	< 0.001	< 0.001	< 0.001	< 0.001	< 0.001	< 0.001
20	ベンゼン	0.01 mg/L以下	< 0.001	< 0.001	< 0.001	< 0.001	< 0.001	< 0.001	< 0.001
21	塩素酸	0.6 mg/L以下							
22	クロロ酢酸	0.02 mg/L以下							
23	クロロホルム	0.06 mg/L以下							
24	ジクロロ酢酸	0.03 mg/L以下							
25	ジブromクロロメタン	0.1 mg/L以下							
26	臭素酸	0.01 mg/L以下							
27	総トリハロメタン	0.1 mg/L以下							
28	トリクロロ酢酸	0.03 mg/L以下							
29	ブromジクロロメタン	0.03 mg/L以下							
30	ブromホルム	0.09 mg/L以下							
31	ホルムアルデヒド	0.08 mg/L以下							
32	亜鉛及びその化合物	1 mg/L以下	< 0.1	< 0.1	< 0.1	< 0.1	< 0.1	< 0.1	< 0.1
33	アルミニウム及びその化合物	0.2 mg/L以下	< 0.02	< 0.02	< 0.02	< 0.02	< 0.02	< 0.02	< 0.02
34	鉄及びその化合物	0.3 mg/L以下	0.08	0.08	0.08	0.09	0.09	0.08	0.08
35	銅及びその化合物	1 mg/L以下	< 0.1	< 0.1	< 0.1	< 0.1	< 0.1	< 0.1	< 0.1
36	ナトリウム及びその化合物	200 mg/L以下	32	31	32	32	32	31	32
37	マンガン及びその化合物	0.05 mg/L以下	0.488	0.476	0.507	0.485	0.507	0.476	0.489
38	塩化物イオン	200 mg/L以下	23	23	23	24	24	23	23
39	カルシウム、マグネシウム等(硬度)	300 mg/L以下	70	70	70	72	72	70	71
40	蒸発残留物	500 mg/L以下			182		182	182	182
41	陰イオン界面活性剤	0.2 mg/L以下			< 0.02		< 0.02	< 0.02	< 0.02
42	ジェオスミン	0.00001 mg/L以下			< 0.000001		< 0.000001	< 0.000001	< 0.000001
43	2-メチルインボルネオール	0.00001 mg/L以下			< 0.000001		< 0.000001	< 0.000001	< 0.000001
44	非イオン界面活性剤	0.02 mg/L以下			< 0.002		< 0.002	< 0.002	< 0.002
45	フェノール類	0.005 mg/L以下			< 0.0005		< 0.0005	< 0.0005	< 0.0005
46	有機物(全有機炭素(TOC)の量)	3 mg/L以下	0.3	0.3	0.4	0.5	0.5	0.3	0.4
47	pH値	5.8以上8.6以下	6.7	6.6	6.6	6.6	6.7	6.6	6.6
48	味	異常でないこと							
49	臭気	異常でないこと	硫化水素臭	硫化水素臭	硫化水素臭	硫化水素臭			
50	色度	5 度以下	< 0.5	< 0.5	< 0.5	< 0.5	< 0.5	< 0.5	< 0.5
51	濁度	2 度以下	< 0.1	< 0.1	< 0.1	< 0.1	< 0.1	< 0.1	< 0.1
901	遊離残留塩素	0.1 mg/L以上							
902	電気伝導率	μ S/cm	293	293	295	295	295	293	294
903	総アルカリ度	mg/L	85	80	81	83	85	80	82
904	カルシウム	mg/L	9	9	9	9	9	9	9
905	マグネシウム	mg/L	12	12	12	12	12	12	12
906	アンモニア態窒素	mg/L	0.05	0.05	0.06	0.06	0.06	0.05	0.06
907	嫌気性芽胞菌	CFU/100mL	0	0	0	0	0	0	0
908	水温	℃	17.9	18.1	17.6	17.3	18.1	17.3	17.7

⑨大冠11号取水井

ID	項目	水質基準値	R3.4.12	R3.7.12	R3.10.11	R4.1.24	最高	最低	平均値
1	一般細菌	100 集落以下/1mL	0	0	0	0	0	0	0
2	大腸菌	検出されないこと	検出せず	検出せず	検出せず	検出せず	検出せず	検出せず	検出せず
3	カドミウム及びその他の化合物	0.003 mg/L以下	< 0.0003	< 0.0003	< 0.0003	< 0.0003	< 0.0003	< 0.0003	< 0.0003
4	水銀及びその化合物	0.0005 mg/L以下	< 0.00005				< 0.00005	< 0.00005	< 0.00005
5	セレン及びその化合物	0.01 mg/L以下	< 0.001	< 0.001	< 0.001	< 0.001	< 0.001	< 0.001	< 0.001
6	鉛及びその化合物	0.01 mg/L以下	< 0.001	< 0.001	< 0.001	< 0.001	< 0.001	< 0.001	< 0.001
7	ヒ素及びその化合物	0.01 mg/L以下	< 0.001	< 0.001	< 0.001	< 0.001	< 0.001	< 0.001	< 0.001
8	六価クロム及びその化合物	0.02 mg/L以下	< 0.002	< 0.002	< 0.002	< 0.002	< 0.002	< 0.002	< 0.002
9	亜硝酸態窒素	0.04 mg/L以下	< 0.004	< 0.004	< 0.004	< 0.004	< 0.004	< 0.004	< 0.004
10	シアン化物イオン及び塩化シアン	0.01 mg/L以下	< 0.001				< 0.001	< 0.001	< 0.001
11	硝酸態窒素及び亜硝酸態窒素	10 mg/L以下	< 1	< 1	< 1	< 1	< 1	< 1	< 1
12	フッ素及びその化合物	0.8 mg/L以下	0.13	0.13	0.14	0.13	0.14	0.13	0.13
13	ホウ素及びその化合物	1 mg/L以下	< 0.1	< 0.1	< 0.1	< 0.1	< 0.1	< 0.1	< 0.1
14	四塩化炭素	0.002 mg/L以下	< 0.0002	< 0.0002	< 0.0002	< 0.0002	< 0.0002	< 0.0002	< 0.0002
15	1,4-ジオキサン	0.05 mg/L以下	< 0.005	< 0.005	< 0.005	< 0.005	< 0.005	< 0.005	< 0.005
16	シス-1,2-ジクロロエチレン及びトランス-1,2-ジクロロエチレン	0.04 mg/L以下	0.018	0.019	0.013	0.014	0.019	0.013	0.016
17	ジクロロメタン	0.02 mg/L以下	< 0.002	< 0.002	< 0.002	< 0.002	< 0.002	< 0.002	< 0.002
18	テトラクロロエチレン	0.01 mg/L以下	< 0.001	< 0.001	< 0.001	< 0.001	< 0.001	< 0.001	< 0.001
19	トリクロロエチレン	0.01 mg/L以下	< 0.001	< 0.001	< 0.001	< 0.001	< 0.001	< 0.001	< 0.001
20	ベンゼン	0.01 mg/L以下	< 0.001	< 0.001	< 0.001	< 0.001	< 0.001	< 0.001	< 0.001
21	塩素酸	0.6 mg/L以下							
22	クロロ酢酸	0.02 mg/L以下							
23	クロロホルム	0.06 mg/L以下							
24	ジクロロ酢酸	0.03 mg/L以下							
25	ジブロモクロロメタン	0.1 mg/L以下							
26	臭素酸	0.01 mg/L以下							
27	総トリハロメタン	0.1 mg/L以下							
28	トリクロロ酢酸	0.03 mg/L以下							
29	ブロモジクロロメタン	0.03 mg/L以下							
30	ブロモホルム	0.09 mg/L以下							
31	ホルムアルデヒド	0.08 mg/L以下							
32	亜鉛及びその化合物	1 mg/L以下	< 0.1	< 0.1	< 0.1	< 0.1	< 0.1	< 0.1	< 0.1
33	アルミニウム及びその化合物	0.2 mg/L以下	< 0.02	< 0.02	< 0.02	< 0.02	< 0.02	< 0.02	< 0.02
34	鉄及びその化合物	0.3 mg/L以下	0.04	0.03	0.03	0.04	0.04	0.03	0.04
35	銅及びその化合物	1 mg/L以下	< 0.1	< 0.1	< 0.1	< 0.1	< 0.1	< 0.1	< 0.1
36	ナトリウム及びその化合物	200 mg/L以下	62	57	66	64	66	57	62
37	マンガン及びその化合物	0.05 mg/L以下	0.974	0.924	1.089	1.018	1.089	0.924	1.001
38	塩化物イオン	200 mg/L以下	45	38	63	60	63	38	52
39	カルシウム、マグネシウム等(硬度)	300 mg/L以下	103	102	114	112	114	102	108
40	蒸発残留物	500 mg/L以下	282				282	282	282
41	陰イオン界面活性剤	0.2 mg/L以下	< 0.02				< 0.02	< 0.02	< 0.02
42	ジェオスミン	0.00001 mg/L以下	< 0.000001				< 0.000001	< 0.000001	< 0.000001
43	2-メチルイソボルネオール	0.00001 mg/L以下	< 0.000001				< 0.000001	< 0.000001	< 0.000001
44	非イオン界面活性剤	0.02 mg/L以下	< 0.002				< 0.002	< 0.002	< 0.002
45	フェノール類	0.005 mg/L以下	< 0.0005				< 0.0005	< 0.0005	< 0.0005
46	有機物(全有機炭素(TOC)の量)	3 mg/L以下	0.4	0.4	0.5	0.7	0.7	0.4	0.5
47	pH値	5.8以上8.6以下	6.9	6.7	6.8	6.9	6.9	6.7	6.8
48	味	異常でないこと							
49	臭気	異常でないこと	無臭	無臭	硫化水素臭	無臭			
50	色度	5 度以下	< 0.5	< 0.5	< 0.5	< 0.5	< 0.5	< 0.5	< 0.5
51	濁度	2 度以下	< 0.1	< 0.1	< 0.1	< 0.1	< 0.1	< 0.1	< 0.1
901	遊離残留塩素	0.1 mg/L以上							
902	電気伝導率	μ S/cm	492	466	538	527	538	466	506
903	総アルカリ度	mg/L	161	147	146	149	161	146	151
904	カルシウム	mg/L	15	14	16	16	16	14	15
905	マグネシウム	mg/L	16	16	18	18	18	16	17
906	アンモニア態窒素	mg/L	0.30	0.29	0.33	0.31	0.33	0.29	0.31
907	嫌気性芽胞菌	CFU/100mL	0	0	0	0	0	0	0
908	水温	℃	17.8	18.0	18.0	15.8	18.0	15.8	17.4

⑩大冠12号取水井

ID	項目	水質基準値	R3.10.11	R4.1.24	最高	最低	平均値
1	一般細菌	100 集落以下/1ml	0	0	0	0	0
2	大腸菌	検出されないこと	検出せず	検出せず	検出せず	検出せず	検出せず
3	カドミウム及びその他の化合物	0.003 mg/L以下	< 0.0003	< 0.0003	< 0.0003	< 0.0003	< 0.0003
4	水銀及びその化合物	0.0005 mg/L以下	< 0.00005		< 0.00005	< 0.00005	< 0.00005
5	セレン及びその化合物	0.01 mg/L以下	< 0.001	< 0.001	< 0.001	< 0.001	< 0.001
6	鉛及びその化合物	0.01 mg/L以下	< 0.001	< 0.001	< 0.001	< 0.001	< 0.001
7	ヒ素及びその化合物	0.01 mg/L以下	< 0.001	< 0.001	< 0.001	< 0.001	< 0.001
8	六価クロム及びその化合物	0.02 mg/L以下	< 0.002	< 0.002	< 0.002	< 0.002	< 0.002
9	亜硝酸態窒素	0.04 mg/L以下	< 0.004	< 0.004	< 0.004	< 0.004	< 0.004
10	シアン化物イオン及び塩化シアン	0.01 mg/L以下	< 0.001		< 0.001	< 0.001	< 0.001
11	硝酸態窒素及び亜硝酸態窒素	10 mg/L以下	< 1	< 1	< 1	< 1	< 1
12	フッ素及びその化合物	0.8 mg/L以下	0.30	0.29	0.30	0.29	0.30
13	ホウ素及びその化合物	1 mg/L以下	< 0.1	< 0.1	< 0.1	< 0.1	< 0.1
14	四塩化炭素	0.002 mg/L以下	< 0.0002	< 0.0002	< 0.0002	< 0.0002	< 0.0002
15	1,4-ジオキサン	0.05 mg/L以下	< 0.005	< 0.005	< 0.005	< 0.005	< 0.005
16	シス-1,2-ジクロロエチレン及びトランス-1,2-ジクロロエチレン	0.04 mg/L以下	0.023	0.022	0.023	0.022	0.023
17	ジクロロメタン	0.02 mg/L以下	< 0.002	< 0.002	< 0.002	< 0.002	< 0.002
18	テトラクロロエチレン	0.01 mg/L以下	< 0.001	< 0.001	< 0.001	< 0.001	< 0.001
19	トリクロロエチレン	0.01 mg/L以下	< 0.001	< 0.001	< 0.001	< 0.001	< 0.001
20	ベンゼン	0.01 mg/L以下	< 0.001	< 0.001	< 0.001	< 0.001	< 0.001
21	塩素酸	0.6 mg/L以下					
22	クロロ酢酸	0.02 mg/L以下					
23	クロロホルム	0.06 mg/L以下					
24	ジクロロ酢酸	0.03 mg/L以下					
25	ジブromクロロメタン	0.1 mg/L以下					
26	臭素酸	0.01 mg/L以下					
27	総トリハロメタン	0.1 mg/L以下					
28	トリクロロ酢酸	0.03 mg/L以下					
29	ブromジクロロメタン	0.03 mg/L以下					
30	ブromホルム	0.09 mg/L以下					
31	ホルムアルデヒド	0.08 mg/L以下					
32	亜鉛及びその化合物	1 mg/L以下	< 0.1	< 0.1	< 0.1	< 0.1	< 0.1
33	アルミニウム及びその化合物	0.2 mg/L以下	< 0.02	< 0.02	< 0.02	< 0.02	< 0.02
34	鉄及びその化合物	0.3 mg/L以下	0.78	0.81	0.81	0.78	0.80
35	銅及びその化合物	1 mg/L以下	< 0.1	< 0.1	< 0.1	< 0.1	< 0.1
36	ナトリウム及びその化合物	200 mg/L以下	82	82	82	82	82
37	マンガン及びその化合物	0.05 mg/L以下	0.158	0.160	0.160	0.158	0.159
38	塩化物イオン	200 mg/L以下	64	66	66	64	65
39	カルシウム、マグネシウム等(硬度)	300 mg/L以下	36	38	38	36	37
40	蒸発残留物	500 mg/L以下	284		284	284	284
41	陰イオン界面活性剤	0.2 mg/L以下	< 0.02		< 0.02	< 0.02	< 0.02
42	ジェオスミン	0.00001 mg/L以下	< 0.000001		< 0.000001	< 0.000001	< 0.000001
43	2-メチルイソボルネオール	0.00001 mg/L以下	< 0.000001		< 0.000001	< 0.000001	< 0.000001
44	非イオン界面活性剤	0.02 mg/L以下	< 0.002		< 0.002	< 0.002	< 0.002
45	フェノール類	0.005 mg/L以下	< 0.0005		< 0.0005	< 0.0005	< 0.0005
46	有機物(全有機炭素(TOC)の量)	3 mg/L以下	0.5	0.7	0.7	0.5	0.6
47	pH値	5.8以上8.6以下	7.2	7.1	7.2	7.1	7.2
48	味	異常でないこと					
49	臭気	異常でないこと	硫化水素臭	硫化水素臭			
50	色度	5 度以下	7.1	3.2	7.1	3.2	5.2
51	濁度	2 度以下	< 0.1	< 0.1	< 0.1	< 0.1	< 0.1
901	遊離残留塩素	0.1 mg/L以上					
902	電気伝導率	μ S/cm	457	464	464	457	461
903	総アルカリ度	mg/L	102	104	104	102	103
904	カルシウム	mg/L	7	8	8	7	8
905	マグネシウム	mg/L	4	5	5	4	5
906	アンモニア態窒素	mg/L	0.18	0.17	0.18	0.17	0.18
907	嫌気性芽胞菌	CFU/100mL	0	0	0	0	0
908	水温	℃	18.0	17.0	18.0	17.0	17.5

①大冠13号取水井

ID	項目	水質基準値	R3.4.12	R3.7.12	R3.10.11	R4.1.24	最高	最低	平均値
1	一般細菌	100 集落以下/Lml	0	0	0	0	0	0	0
2	大腸菌	検出されないこと	検出せず [※]	検出せず [※]	検出せず [※]	検出せず [※]	検出せず [※]	検出せず [※]	検出せず [※]
3	カドミウム及びその他の化合物	0.003 mg/L以下	< 0.0003	< 0.0003	< 0.0003	< 0.0003	< 0.0003	< 0.0003	< 0.0003
4	水銀及びその化合物	0.0005 mg/L以下			< 0.00005		< 0.00005	< 0.00005	< 0.00005
5	セレン及びその化合物	0.01 mg/L以下	< 0.001	< 0.001	< 0.001	< 0.001	< 0.001	< 0.001	< 0.001
6	鉛及びその化合物	0.01 mg/L以下	< 0.001	< 0.001	< 0.001	< 0.001	< 0.001	< 0.001	< 0.001
7	ヒ素及びその化合物	0.01 mg/L以下	< 0.001	< 0.001	< 0.001	< 0.001	< 0.001	< 0.001	< 0.001
8	六価クロム及びその化合物	0.02 mg/L以下	< 0.002	< 0.002	< 0.002	< 0.002	< 0.002	< 0.002	< 0.002
9	亜硝酸態窒素	0.04 mg/L以下	< 0.004	< 0.004	< 0.004	< 0.004	< 0.004	< 0.004	< 0.004
10	シアン化物イオン及び塩化シアン	0.01 mg/L以下			< 0.001		< 0.001	< 0.001	< 0.001
11	硝酸態窒素及び亜硝酸態窒素	10 mg/L以下	< 1	< 1	< 1	< 1	< 1	< 1	< 1
12	フッ素及びその化合物	0.8 mg/L以下	0.12	0.13	0.13	0.13	0.13	0.12	0.13
13	ホウ素及びその化合物	1 mg/L以下	< 0.1	< 0.1	< 0.1	< 0.1	< 0.1	< 0.1	< 0.1
14	四塩化炭素	0.002 mg/L以下	< 0.0002	< 0.0002	< 0.0002	< 0.0002	< 0.0002	< 0.0002	< 0.0002
15	1,4-ジオキサン	0.05 mg/L以下	< 0.005	< 0.005	< 0.005	< 0.005	< 0.005	< 0.005	< 0.005
16	シス-1,2-ジクロロエチレン及びトランス-1,2-ジクロロエチレン	0.04 mg/L以下	0.019	0.017	0.015	0.017	0.019	0.015	0.017
17	ジクロロメタン	0.02 mg/L以下	< 0.002	< 0.002	< 0.002	< 0.002	< 0.002	< 0.002	< 0.002
18	テトラクロロエチレン	0.01 mg/L以下	< 0.001	< 0.001	< 0.001	< 0.001	< 0.001	< 0.001	< 0.001
19	トリクロロエチレン	0.01 mg/L以下	< 0.001	< 0.001	< 0.001	< 0.001	< 0.001	< 0.001	< 0.001
20	ベンゼン	0.01 mg/L以下	< 0.001	< 0.001	< 0.001	< 0.001	< 0.001	< 0.001	< 0.001
21	塩素酸	0.6 mg/L以下							
22	クロロ酢酸	0.02 mg/L以下							
23	クロロホルム	0.06 mg/L以下							
24	ジクロロ酢酸	0.03 mg/L以下							
25	ジブロモクロロメタン	0.1 mg/L以下							
26	臭素酸	0.01 mg/L以下							
27	総トリハロメタン	0.1 mg/L以下							
28	トリクロロ酢酸	0.03 mg/L以下							
29	ブロモジクロロメタン	0.03 mg/L以下							
30	ブロモホルム	0.09 mg/L以下							
31	ホルムアルデヒド	0.08 mg/L以下							
32	亜鉛及びその化合物	1 mg/L以下	< 0.1	< 0.1	< 0.1	< 0.1	< 0.1	< 0.1	< 0.1
33	アルミニウム及びその化合物	0.2 mg/L以下	< 0.02	< 0.02	< 0.02	< 0.02	< 0.02	< 0.02	< 0.02
34	鉄及びその化合物	0.3 mg/L以下	0.40	0.34	0.31	0.31	0.40	0.31	0.34
35	銅及びその化合物	1 mg/L以下	< 0.1	< 0.1	< 0.1	< 0.1	< 0.1	< 0.1	< 0.1
36	ナトリウム及びその化合物	200 mg/L以下	55	55	56	57	57	55	56
37	マンガン及びその化合物	0.05 mg/L以下	0.338	0.332	0.332	0.340	0.340	0.332	0.336
38	塩化物イオン	200 mg/L以下	53	54	55	62	62	53	56
39	カルシウム、マグネシウム等(硬度)	300 mg/L以下	79	76	76	80	80	76	78
40	蒸発残留物	500 mg/L以下			258		258	258	258
41	陰イオン界面活性剤	0.2 mg/L以下			< 0.02		< 0.02	< 0.02	< 0.02
42	ジェオスミン	0.00001 mg/L以下			< 0.000001		< 0.000001	< 0.000001	< 0.000001
43	2-メチルイソボルネオール	0.00001 mg/L以下			< 0.000001		< 0.000001	< 0.000001	< 0.000001
44	非イオン界面活性剤	0.02 mg/L以下			< 0.002		< 0.002	< 0.002	< 0.002
45	フェノール類	0.005 mg/L以下			< 0.0005		< 0.0005	< 0.0005	< 0.0005
46	有機物(全有機炭素(TOC)の量)	3 mg/L以下	0.3	0.3	0.3	0.5	0.5	0.3	0.4
47	pH値	5.8以上8.6以下	6.9	6.8	6.8	6.8	6.9	6.8	6.8
48	味	異常でないこと							
49	臭気	異常でないこと	無臭	硫化水素臭	硫化水素臭	無臭			
50	色度	5 度以下	1.0	0.7	0.8	0.6	1.0	0.6	0.8
51	濁度	2 度以下	< 0.1	< 0.1	< 0.1	< 0.1	< 0.1	< 0.1	< 0.1
901	遊離残留塩素	0.1 mg/L以上							
902	電気伝導率	μ S/cm	424	425	424	435	435	424	427
903	総アルカリ度	mg/L	101	93	92	94	101	92	95
904	カルシウム	mg/L	17	16	16	17	17	16	17
905	マグネシウム	mg/L	9	9	9	9	9	9	9
906	アンモニア態窒素	mg/L	0.16	0.16	0.16	0.16	0.16	0.16	0.16
907	嫌気性芽胞菌	CFU/100mL	0	0	0	0	0	0	0
908	水温	℃	17.6	17.8	17.3	17.0	17.8	17.0	17.4

⑫大冠15号取水井

ID	項目	水質基準値	R3.4.12	R3.7.12	R3.10.11	R4.1.24	最高	最低	平均値
1	一般細菌	100 集落以下/1mL	0	0	0	0	0	0	0
2	大腸菌	検出されないこと	検出せず	検出せず	検出せず	検出せず	検出せず	検出せず	検出せず
3	カドミウム及びその他の化合物	0.003 mg/L以下	< 0.0003	< 0.0003	< 0.0003	< 0.0003	< 0.0003	< 0.0003	< 0.0003
4	水銀及びその化合物	0.0005 mg/L以下			< 0.00005		< 0.00005	< 0.00005	< 0.00005
5	セレン及びその化合物	0.01 mg/L以下	< 0.001	< 0.001	< 0.001	< 0.001	< 0.001	< 0.001	< 0.001
6	鉛及びその化合物	0.01 mg/L以下	< 0.001	< 0.001	< 0.001	< 0.001	< 0.001	< 0.001	< 0.001
7	ヒ素及びその化合物	0.01 mg/L以下	< 0.001	< 0.001	< 0.001	< 0.001	< 0.001	< 0.001	< 0.001
8	六価クロム及びその化合物	0.02 mg/L以下	< 0.002	< 0.002	< 0.002	< 0.002	< 0.002	< 0.002	< 0.002
9	亜硝酸態窒素	0.04 mg/L以下	< 0.004	< 0.004	< 0.004	< 0.004	< 0.004	< 0.004	< 0.004
10	シアン化物イオン及び塩化シアン	0.01 mg/L以下			< 0.001		< 0.001	< 0.001	< 0.001
11	硝酸態窒素及び亜硝酸態窒素	10 mg/L以下	< 1	< 1	< 1	< 1	< 1	< 1	< 1
12	フッ素及びその化合物	0.8 mg/L以下	0.09	0.09	0.09	0.09	0.09	0.09	0.09
13	ホウ素及びその化合物	1 mg/L以下	< 0.1	< 0.1	< 0.1	< 0.1	< 0.1	< 0.1	< 0.1
14	四塩化炭素	0.002 mg/L以下	< 0.0002	< 0.0002	< 0.0002	< 0.0002	< 0.0002	< 0.0002	< 0.0002
15	1,4-ジオキサン	0.05 mg/L以下	< 0.005	< 0.005	< 0.005	< 0.005	< 0.005	< 0.005	< 0.005
16	1,2-ジクロロエチレン及びトランス-1,2-ジクロロエチレン	0.04 mg/L以下	< 0.004	< 0.004	< 0.004	< 0.004	< 0.004	< 0.004	< 0.004
17	ジクロロメタン	0.02 mg/L以下	< 0.002	< 0.002	< 0.002	< 0.002	< 0.002	< 0.002	< 0.002
18	テトラクロロエチレン	0.01 mg/L以下	< 0.001	< 0.001	< 0.001	< 0.001	< 0.001	< 0.001	< 0.001
19	トリクロロエチレン	0.01 mg/L以下	< 0.001	< 0.001	< 0.001	< 0.001	< 0.001	< 0.001	< 0.001
20	ベンゼン	0.01 mg/L以下	< 0.001	< 0.001	< 0.001	< 0.001	< 0.001	< 0.001	< 0.001
21	塩素酸	0.6 mg/L以下							
22	クロロ酢酸	0.02 mg/L以下							
23	クロロホルム	0.06 mg/L以下							
24	ジクロロ酢酸	0.03 mg/L以下							
25	ジブromクロロメタン	0.1 mg/L以下							
26	臭素酸	0.01 mg/L以下							
27	総トリハロメタン	0.1 mg/L以下							
28	トリクロロ酢酸	0.03 mg/L以下							
29	ブromジクロロメタン	0.03 mg/L以下							
30	ブromホルム	0.09 mg/L以下							
31	ホルムアルデヒド	0.08 mg/L以下							
32	亜鉛及びその化合物	1 mg/L以下	< 0.1	< 0.1	< 0.1	< 0.1	< 0.1	< 0.1	< 0.1
33	アルミニウム及びその化合物	0.2 mg/L以下	< 0.02	< 0.02	< 0.02	< 0.02	< 0.02	< 0.02	< 0.02
34	鉄及びその化合物	0.3 mg/L以下	< 0.03	< 0.03	< 0.03	0.12	0.12	< 0.03	0.12
35	銅及びその化合物	1 mg/L以下	< 0.1	< 0.1	< 0.1	< 0.1	< 0.1	< 0.1	< 0.1
36	ナトリウム及びその化合物	200 mg/L以下	27	26	26	27	27	26	27
37	マンガン及びその化合物	0.05 mg/L以下	0.318	0.319	0.320	0.328	0.328	0.318	0.321
38	塩化物イオン	200 mg/L以下	23	22	22	23	23	22	23
39	カルシウム、マグネシウム等(硬度)	300 mg/L以下	78	79	79	80	80	78	79
40	蒸発残留物	500 mg/L以下			174		174	174	174
41	陰イオン界面活性剤	0.2 mg/L以下			< 0.02		< 0.02	< 0.02	< 0.02
42	ジェオスミン	0.00001 mg/L以下			< 0.000001		< 0.000001	< 0.000001	< 0.000001
43	2-メチルイソボルネオール	0.00001 mg/L以下			< 0.000001		< 0.000001	< 0.000001	< 0.000001
44	非イオン界面活性剤	0.02 mg/L以下			< 0.002		< 0.002	< 0.002	< 0.002
45	フェノール類	0.005 mg/L以下			< 0.0005		< 0.0005	< 0.0005	< 0.0005
46	有機物(全有機炭素(TOC)の量)	3 mg/L以下	< 0.3	0.4	< 0.3	0.3	0.4	< 0.3	0.4
47	pH値	5.8以上8.6以下	6.5	6.5	6.5	6.5	6.5	6.5	6.5
48	味	異常でないこと							
49	臭気	異常でないこと	無臭	無臭	硫化水素臭	無臭			
50	色度	5 度以下	< 0.5	< 0.5	< 0.5	< 0.5	< 0.5	< 0.5	< 0.5
51	濁度	2 度以下	< 0.1	< 0.1	< 0.1	< 0.1	< 0.1	< 0.1	< 0.1
901	遊離残留塩素	0.1 mg/L以上							
902	電気伝導率	μ S/cm	276	279	288	285	288	276	282
903	総アルカリ度	mg/L	83	80	82	84	84	80	82
904	カルシウム	mg/L	12	12	12	12	12	12	12
905	マグネシウム	mg/L	12	12	12	12	12	12	12
906	アンモニア態窒素	mg/L	< 0.05	< 0.05	< 0.05	< 0.05	< 0.05	< 0.05	< 0.05
907	嫌気性芽胞菌	CFU/100mL	0	0	0	0	0	0	0
908	水温	°C	17.7	17.9	17.1	17.1	17.9	17.1	17.5

⑬大冠16号取水井

ID	項目	水質基準値	R3.10.11	最高	最低	平均値
1	一般細菌	100 集落以下/1mL	0	0	0	0
2	大腸菌	検出されないこと	検出せず	検出せず	検出せず	検出せず
3	カドミウム及びその他の化合物	0.003 mg/L以下	< 0.0003	< 0.0003	< 0.0003	< 0.0003
4	水銀及びその化合物	0.0005 mg/L以下	< 0.00005	< 0.00005	< 0.00005	< 0.00005
5	セレン及びその化合物	0.01 mg/L以下	< 0.001	< 0.001	< 0.001	< 0.001
6	鉛及びその化合物	0.01 mg/L以下	< 0.001	< 0.001	< 0.001	< 0.001
7	ヒ素及びその化合物	0.01 mg/L以下	< 0.001	< 0.001	< 0.001	< 0.001
8	六価クロム及びその化合物	0.02 mg/L以下	< 0.002	< 0.002	< 0.002	< 0.002
9	亜硝酸態窒素	0.04 mg/L以下	< 0.004	< 0.004	< 0.004	< 0.004
10	シアン化物イオン及び塩化シアン	0.01 mg/L以下	< 0.001	< 0.001	< 0.001	< 0.001
11	硝酸態窒素及び亜硝酸態窒素	10 mg/L以下	< 1	< 1	< 1	< 1
12	フッ素及びその化合物	0.8 mg/L以下	0.13	0.13	0.13	0.13
13	ホウ素及びその化合物	1 mg/L以下	< 0.1	< 0.1	< 0.1	< 0.1
14	四塩化炭素	0.002 mg/L以下	< 0.0002	< 0.0002	< 0.0002	< 0.0002
15	1,4-ジオキサン	0.05 mg/L以下	< 0.005	< 0.005	< 0.005	< 0.005
16	シス-1,2-ジクロロエチレン及びトランス-1,2-ジクロロエチレン	0.04 mg/L以下	0.025	0.025	0.025	0.025
17	ジクロロメタン	0.02 mg/L以下	< 0.002	< 0.002	< 0.002	< 0.002
18	テトラクロロエチレン	0.01 mg/L以下	< 0.001	< 0.001	< 0.001	< 0.001
19	トリクロロエチレン	0.01 mg/L以下	0.006	0.006	0.006	0.006
20	ベンゼン	0.01 mg/L以下	< 0.001	< 0.001	< 0.001	< 0.001
21	塩素酸	0.6 mg/L以下				
22	クロロ酢酸	0.02 mg/L以下				
23	クロロホルム	0.06 mg/L以下				
24	ジクロロ酢酸	0.03 mg/L以下				
25	ジブロモクロロメタン	0.1 mg/L以下				
26	臭素酸	0.01 mg/L以下				
27	総トリハロメタン	0.1 mg/L以下				
28	トリクロロ酢酸	0.03 mg/L以下				
29	ブロモジクロロメタン	0.03 mg/L以下				
30	ブロモホルム	0.09 mg/L以下				
31	ホルムアルデヒド	0.08 mg/L以下				
32	亜鉛及びその化合物	1 mg/L以下	< 0.1	< 0.1	< 0.1	< 0.1
33	アルミニウム及びその化合物	0.2 mg/L以下	< 0.02	< 0.02	< 0.02	< 0.02
34	鉄及びその化合物	0.3 mg/L以下	0.05	0.05	0.05	0.05
35	銅及びその化合物	1 mg/L以下	< 0.1	< 0.1	< 0.1	< 0.1
36	ナトリウム及びその化合物	200 mg/L以下	38	38	38	38
37	マンガン及びその化合物	0.05 mg/L以下	0.207	0.207	0.207	0.207
38	塩化物イオン	200 mg/L以下	23	23	23	23
39	カルシウム、マグネシウム等(硬度)	300 mg/L以下	89	89	89	89
40	蒸発残留物	500 mg/L以下	220	220	220	220
41	陰イオン界面活性剤	0.2 mg/L以下	< 0.02	< 0.02	< 0.02	< 0.02
42	ジェオスミン	0.00001 mg/L以下	< 0.000001	< 0.000001	< 0.000001	< 0.000001
43	2-メチルインポルネオール	0.00001 mg/L以下	< 0.000001	< 0.000001	< 0.000001	< 0.000001
44	非イオン界面活性剤	0.02 mg/L以下	< 0.002	< 0.002	< 0.002	< 0.002
45	フェノール類	0.005 mg/L以下	< 0.0005	< 0.0005	< 0.0005	< 0.0005
46	有機物(全有機炭素(TOC)の量)	3 mg/L以下	< 0.3	< 0.3	< 0.3	< 0.3
47	pH値	5.8以上8.6以下	6.6	6.6	6.6	6.6
48	味	異常でないこと				
49	臭気	異常でないこと	無臭			
50	色度	5 度以下	< 0.5	< 0.5	< 0.5	< 0.5
51	濁度	2 度以下	< 0.1	< 0.1	< 0.1	< 0.1
901	遊離残留塩素	0.1 mg/L以上				
902	電気伝導率	μ S/cm	361	361	361	361
903	総アルカリ度	mg/L	109	109	109	109
904	カルシウム	mg/L	12	12	12	12
905	マグネシウム	mg/L	14	14	14	14
906	アンモニア態窒素	mg/L	0.06	0.06	0.06	0.06
907	嫌気性芽胞菌	CFU/100mL	0	0	0	0
908	水温	℃	17.5	17.5	17.5	17.5

⑭大冠18号取水井

ID	項目	水質基準値	R3.4.12	R3.7.12			最高	最低	平均値
1	一般細菌	100 集落以下/1mL	0	0			0	0	0
2	大腸菌	検出されないこと	検出せず ³⁾	検出せず ³⁾			検出せず	検出せず	検出せず ³⁾
3	カドミウム及びその他の化合物	0.003 mg/L以下	< 0.0003	< 0.0003			< 0.0003	< 0.0003	< 0.0003
4	水銀及びその化合物	0.0005 mg/L以下	< 0.00005				< 0.00005	< 0.00005	< 0.00005
5	セレン及びその化合物	0.01 mg/L以下	< 0.001	< 0.001			< 0.001	< 0.001	< 0.001
6	鉛及びその化合物	0.01 mg/L以下	< 0.001	< 0.001			< 0.001	< 0.001	< 0.001
7	ヒ素及びその化合物	0.01 mg/L以下	0.001	< 0.001			0.001	< 0.001	0.001
8	六価クロム及びその化合物	0.02 mg/L以下	< 0.002	< 0.002			< 0.002	< 0.002	< 0.002
9	亜硝酸態窒素	0.04 mg/L以下	< 0.004	< 0.004			< 0.004	< 0.004	< 0.004
10	シアン化物イオン及び塩化シアン	0.01 mg/L以下	< 0.001				< 0.001	< 0.001	< 0.001
11	硝酸態窒素及び亜硝酸態窒素	10 mg/L以下	< 1	< 1			< 1	< 1	< 1
12	フッ素及びその化合物	0.8 mg/L以下	0.21	0.22			0.22	0.21	0.22
13	ホウ素及びその化合物	1 mg/L以下	0.1	0.1			0.1	0.1	0.1
14	四塩化炭素	0.002 mg/L以下	< 0.0002	< 0.0002			< 0.0002	< 0.0002	< 0.0002
15	1,4-ジオキサン	0.05 mg/L以下	< 0.005	< 0.005			< 0.005	< 0.005	< 0.005
16	シス-1,2-ジクロロエチレン及びトランス-1,2-ジクロロエチレン	0.04 mg/L以下	0.016	0.021			0.021	0.016	0.019
17	ジクロロメタン	0.02 mg/L以下	< 0.002	< 0.002			< 0.002	< 0.002	< 0.002
18	テトラクロロエチレン	0.01 mg/L以下	< 0.001	< 0.001			< 0.001	< 0.001	< 0.001
19	トリクロロエチレン	0.01 mg/L以下	< 0.001	< 0.001			< 0.001	< 0.001	< 0.001
20	ベンゼン	0.01 mg/L以下	< 0.001	< 0.001			< 0.001	< 0.001	< 0.001
21	塩素酸	0.6 mg/L以下							
22	クロロ酢酸	0.02 mg/L以下							
23	クロロホルム	0.06 mg/L以下							
24	ジクロロ酢酸	0.03 mg/L以下							
25	ジブromクロロメタン	0.1 mg/L以下							
26	臭素酸	0.01 mg/L以下							
27	総トリハロメタン	0.1 mg/L以下							
28	トリクロロ酢酸	0.03 mg/L以下							
29	ブromジクロロメタン	0.03 mg/L以下							
30	ブromホルム	0.09 mg/L以下							
31	ホルムアルデヒド	0.08 mg/L以下							
32	亜鉛及びその化合物	1 mg/L以下	< 0.1	< 0.1			< 0.1	< 0.1	< 0.1
33	アルミニウム及びその化合物	0.2 mg/L以下	< 0.02	< 0.02			< 0.02	< 0.02	< 0.02
34	鉄及びその化合物	0.3 mg/L以下	0.40	0.33			0.40	0.33	0.37
35	銅及びその化合物	1 mg/L以下	< 0.1	< 0.1			< 0.1	< 0.1	< 0.1
36	ナトリウム及びその化合物	200 mg/L以下	93	94			94	93	94
37	マンガン及びその化合物	0.05 mg/L以下	0.599	0.612			0.612	0.599	0.606
38	塩化物イオン	200 mg/L以下	108	103			108	103	106
39	カルシウム、マグネシウム等(硬度)	300 mg/L以下	88	88			88	88	88
40	蒸発残留物	500 mg/L以下	358				358	358	358
41	陰イオン界面活性剤	0.2 mg/L以下	< 0.02				< 0.02	< 0.02	< 0.02
42	ジェオスミン	0.00001 mg/L以下	< 0.000001				< 0.000001	< 0.000001	< 0.000001
43	2-メチルインボルネオール	0.00001 mg/L以下	< 0.000001				< 0.000001	< 0.000001	< 0.000001
44	非イオン界面活性剤	0.02 mg/L以下	< 0.002				< 0.002	< 0.002	< 0.002
45	フェノール類	0.005 mg/L以下	< 0.0005				< 0.0005	< 0.0005	< 0.0005
46	有機物(全有機炭素(TOC)の量)	3 mg/L以下	0.4	0.5			0.5	0.4	0.5
47	pH値	5.8以上8.6以下	6.9	6.8			6.9	6.8	6.9
48	味	異常でないこと							
49	臭気	異常でないこと	無臭	硫化水素臭					
50	色度	5 度以下	1.0	0.9			1.0	0.9	1.0
51	濁度	2 度以下	< 0.1	< 0.1			< 0.1	< 0.1	< 0.1
901	遊離残留塩素	0.1 mg/L以上							
902	電気伝導率	μ S/cm	635	637			637	635	636
903	総アルカリ度	mg/L	120	122			122	120	121
904	カルシウム	mg/L	13	13			13	13	13
905	マグネシウム	mg/L	13	13			13	13	13
906	アンモニア態窒素	mg/L	0.23	0.23			0.23	0.23	0.23
907	嫌気性芽胞菌	CFU/100mL	0	0			0	0	0
908	水温	℃	17.9	18.2			18.2	17.9	18.1

⑮大冠19号取水井

ID	項目	水質基準値	R3.4.12	R3.7.12	R3.10.11	R4.1.24	最高	最低	平均値
1	一般細菌	100 集落以下/1mL	0	0	0	0	0	0	0
2	大腸菌	検出されないこと	検出せず	検出せず	検出せず	検出せず	検出せず	検出せず	検出せず
3	カドミウム及びその他の化合物	0.003 mg/L以下	< 0.0003	< 0.0003	< 0.0003	< 0.0003	< 0.0003	< 0.0003	< 0.0003
4	水銀及びその化合物	0.0005 mg/L以下	< 0.00005				< 0.00005	< 0.00005	< 0.00005
5	セレン及びその化合物	0.01 mg/L以下	< 0.001	< 0.001	< 0.001	< 0.001	< 0.001	< 0.001	< 0.001
6	鉛及びその化合物	0.01 mg/L以下	< 0.001	< 0.001	< 0.001	< 0.001	< 0.001	< 0.001	< 0.001
7	ヒ素及びその化合物	0.01 mg/L以下	< 0.001	< 0.001	< 0.001	< 0.001	< 0.001	< 0.001	< 0.001
8	六価クロム及びその化合物	0.02 mg/L以下	< 0.002	< 0.002	< 0.002	< 0.002	< 0.002	< 0.002	< 0.002
9	亜硝酸態窒素	0.04 mg/L以下	< 0.004	< 0.004	< 0.004	< 0.004	< 0.004	< 0.004	< 0.004
10	シアン化物イオン及び塩化シアン	0.01 mg/L以下	< 0.001				< 0.001	< 0.001	< 0.001
11	硝酸態窒素及び亜硝酸態窒素	10 mg/L以下	< 1	< 1	< 1	< 1	< 1	< 1	< 1
12	フッ素及びその化合物	0.8 mg/L以下	0.19	0.20	0.18	0.17	0.20	0.17	0.19
13	ホウ素及びその化合物	1 mg/L以下	< 0.1	< 0.1	< 0.1	< 0.1	< 0.1	< 0.1	< 0.1
14	四塩化炭素	0.002 mg/L以下	< 0.0002	< 0.0002	< 0.0002	< 0.0002	< 0.0002	< 0.0002	< 0.0002
15	1,4-ジオキサン	0.05 mg/L以下	< 0.005	< 0.005	< 0.005	< 0.005	< 0.005	< 0.005	< 0.005
16	シス-1,2-ジクロロエチレン及びトランス-1,2-ジクロロエチレン	0.04 mg/L以下	0.006	0.006	0.006	0.007	0.007	0.006	0.006
17	ジクロロメタン	0.02 mg/L以下	< 0.002	< 0.002	< 0.002	< 0.002	< 0.002	< 0.002	< 0.002
18	テトラクロロエチレン	0.01 mg/L以下	< 0.001	< 0.001	< 0.001	< 0.001	< 0.001	< 0.001	< 0.001
19	トリクロロエチレン	0.01 mg/L以下	< 0.001	< 0.001	< 0.001	< 0.001	< 0.001	< 0.001	< 0.001
20	ベンゼン	0.01 mg/L以下	< 0.001	< 0.001	< 0.001	< 0.001	< 0.001	< 0.001	< 0.001
21	塩素酸	0.6 mg/L以下							
22	クロロ酢酸	0.02 mg/L以下							
23	クロロホルム	0.06 mg/L以下							
24	ジクロロ酢酸	0.03 mg/L以下							
25	ジブロモクロロメタン	0.1 mg/L以下							
26	臭素酸	0.01 mg/L以下							
27	総トリハロメタン	0.1 mg/L以下							
28	トリクロロ酢酸	0.03 mg/L以下							
29	ブロモジクロロメタン	0.03 mg/L以下							
30	ブロモホルム	0.09 mg/L以下							
31	ホルムアルデヒド	0.08 mg/L以下							
32	亜鉛及びその化合物	1 mg/L以下	< 0.1	< 0.1	< 0.1	< 0.1	< 0.1	< 0.1	< 0.1
33	アルミニウム及びその化合物	0.2 mg/L以下	< 0.02	< 0.02	< 0.02	< 0.02	< 0.02	< 0.02	< 0.02
34	鉄及びその化合物	0.3 mg/L以下	0.09	0.10	0.10	0.10	0.10	0.09	0.10
35	銅及びその化合物	1 mg/L以下	< 0.1	< 0.1	< 0.1	< 0.1	< 0.1	< 0.1	< 0.1
36	ナトリウム及びその化合物	200 mg/L以下	41	42	41	40	42	40	41
37	マンガン及びその化合物	0.05 mg/L以下	0.121	0.128	0.133	0.131	0.133	0.121	0.128
38	塩化物イオン	200 mg/L以下	22	22	22	21	22	21	22
39	カルシウム、マグネシウム等(硬度)	300 mg/L以下	57	53	54	55	57	53	55
40	蒸発残留物	500 mg/L以下	193				193	193	193
41	陰イオン界面活性剤	0.2 mg/L以下	< 0.02				< 0.02	< 0.02	< 0.02
42	ジェオスミン	0.00001 mg/L以下	< 0.000001				< 0.000001	< 0.000001	< 0.000001
43	2-メチルイソボルネオール	0.00001 mg/L以下	< 0.000001				< 0.000001	< 0.000001	< 0.000001
44	非イオン界面活性剤	0.02 mg/L以下	< 0.002				< 0.002	< 0.002	< 0.002
45	フェノール類	0.005 mg/L以下	< 0.0005				< 0.0005	< 0.0005	< 0.0005
46	有機物(全有機炭素(TOC)の量)	3 mg/L以下	< 0.3	< 0.3	0.4	0.3	0.4	< 0.3	0.4
47	pH値	5.8以上8.6以下	6.7	6.8	6.8	6.8	6.8	6.7	6.8
48	味	異常でないこと							
49	臭気	異常でないこと	無臭	無臭	無臭	無臭			
50	色度	5 度以下	< 0.5	< 0.5	0.6	< 0.5	0.6	< 0.5	0.6
51	濁度	2 度以下	< 0.1	< 0.1	< 0.1	< 0.1	< 0.1	< 0.1	< 0.1
901	遊離残留塩素	0.1 mg/L以上							
902	電気伝導率	μ S/cm	301	302	300	294	302	294	299
903	総アルカリ度	mg/L	93	90	88	90	93	88	90
904	カルシウム	mg/L	11	10	11	11	11	10	11
905	マグネシウム	mg/L	7	6	6	7	7	6	7
906	アンモニア態窒素	mg/L	0.10	0.12	0.12	0.11	0.12	0.10	0.11
907	嫌気性芽胞菌	CFU/100mL	0	0	0	0	0	0	0
908	水温	℃	17.4	17.5	18.0	17.2	18.0	17.2	17.5

⑩大冠20号取水井

ID	項目	水質基準値	R3.4.12	R3.7.12	R3.10.11	R4.1.24	最高	最低	平均値
1	一般細菌	100 集落以下/1mL	0	0	0	0	0	0	0
2	大腸菌	検出されないこと	検出せず	検出せず	検出せず	検出せず	検出せず	検出せず	検出せず
3	カドミウム及びその他の化合物	0.003 mg/L以下	< 0.0003	< 0.0003	< 0.0003	< 0.0003	< 0.0003	< 0.0003	< 0.0003
4	水銀及びその化合物	0.0005 mg/L以下	< 0.00005				< 0.00005	< 0.00005	< 0.00005
5	セレン及びその化合物	0.01 mg/L以下	< 0.001	< 0.001	< 0.001	< 0.001	< 0.001	< 0.001	< 0.001
6	鉛及びその化合物	0.01 mg/L以下	< 0.001	< 0.001	< 0.001	< 0.001	< 0.001	< 0.001	< 0.001
7	ヒ素及びその化合物	0.01 mg/L以下	< 0.001	< 0.001	< 0.001	< 0.001	< 0.001	< 0.001	< 0.001
8	六価クロム及びその化合物	0.02 mg/L以下	< 0.002	< 0.002	< 0.002	< 0.002	< 0.002	< 0.002	< 0.002
9	亜硝酸態窒素	0.04 mg/L以下	< 0.004	< 0.004	< 0.004	< 0.004	< 0.004	< 0.004	< 0.004
10	シアン化物イオン及び塩化シアン	0.01 mg/L以下	< 0.001				< 0.001	< 0.001	< 0.001
11	硝酸態窒素及び亜硝酸態窒素	10 mg/L以下	< 1	< 1	< 1	< 1	< 1	< 1	< 1
12	フッ素及びその化合物	0.8 mg/L以下	0.09	0.10	0.10	0.10	0.10	0.09	0.10
13	ホウ素及びその化合物	1 mg/L以下	< 0.1	< 0.1	< 0.1	< 0.1	< 0.1	< 0.1	< 0.1
14	四塩化炭素	0.002 mg/L以下	< 0.0002	< 0.0002	< 0.0002	< 0.0002	< 0.0002	< 0.0002	< 0.0002
15	1,4-ジオキサン	0.05 mg/L以下	< 0.005	< 0.005	< 0.005	< 0.005	< 0.005	< 0.005	< 0.005
16	シス-1,2-ジクロロエチレン及びトランス-1,2-ジクロロエチレン	0.04 mg/L以下	0.004	0.005	0.005	0.005	0.005	0.004	0.005
17	ジクロロメタン	0.02 mg/L以下	< 0.002	< 0.002	< 0.002	< 0.002	< 0.002	< 0.002	< 0.002
18	テトラクロロエチレン	0.01 mg/L以下	< 0.001	< 0.001	< 0.001	< 0.001	< 0.001	< 0.001	< 0.001
19	トリクロロエチレン	0.01 mg/L以下	< 0.001	< 0.001	< 0.001	< 0.001	< 0.001	< 0.001	< 0.001
20	ベンゼン	0.01 mg/L以下	< 0.001	< 0.001	< 0.001	< 0.001	< 0.001	< 0.001	< 0.001
21	塩素酸	0.6 mg/L以下							
22	クロロ酢酸	0.02 mg/L以下							
23	クロロホルム	0.06 mg/L以下							
24	ジクロロ酢酸	0.03 mg/L以下							
25	ジブロモクロロメタン	0.1 mg/L以下							
26	臭素酸	0.01 mg/L以下							
27	総トリハロメタン	0.1 mg/L以下							
28	トリクロロ酢酸	0.03 mg/L以下							
29	ブロモジクロロメタン	0.03 mg/L以下							
30	ブロモホルム	0.09 mg/L以下							
31	ホルムアルデヒド	0.08 mg/L以下							
32	亜鉛及びその化合物	1 mg/L以下	< 0.1	< 0.1	< 0.1	< 0.1	< 0.1	< 0.1	< 0.1
33	アルミニウム及びその化合物	0.2 mg/L以下	< 0.02	< 0.02	< 0.02	< 0.02	< 0.02	< 0.02	< 0.02
34	鉄及びその化合物	0.3 mg/L以下	< 0.03	< 0.03	< 0.03	0.04	0.04	< 0.03	0.04
35	銅及びその化合物	1 mg/L以下	< 0.1	< 0.1	< 0.1	< 0.1	< 0.1	< 0.1	< 0.1
36	ナトリウム及びその化合物	200 mg/L以下	32	32	33	33	33	32	33
37	マンガン及びその化合物	0.05 mg/L以下	0.104	0.112	0.144	0.116	0.144	0.104	0.119
38	塩化物イオン	200 mg/L以下	18	18	19	19	19	18	19
39	カルシウム、マグネシウム等(硬度)	300 mg/L以下	79	78	78	79	79	78	79
40	蒸発残留物	500 mg/L以下	186				186	186	186
41	陰イオン界面活性剤	0.2 mg/L以下	< 0.02				< 0.02	< 0.02	< 0.02
42	ジェオスミン	0.00001 mg/L以下	< 0.000001				< 0.000001	< 0.000001	< 0.000001
43	2-メチルイソボルネオール	0.00001 mg/L以下	< 0.000001				< 0.000001	< 0.000001	< 0.000001
44	非イオン界面活性剤	0.02 mg/L以下	< 0.002				< 0.002	< 0.002	< 0.002
45	フェノール類	0.005 mg/L以下	< 0.0005				< 0.0005	< 0.0005	< 0.0005
46	有機物(全有機炭素(TOC)の量)	3 mg/L以下	< 0.3	0.3	0.3	0.4	0.4	< 0.3	0.3
47	pH値	5.8以上8.6以下	6.5	6.5	6.6	6.6	6.6	6.5	6.6
48	味	異常でないこと							
49	臭気	異常でないこと	無臭	無臭	無臭	硫化水素臭			
50	色度	5 度以下	< 0.5	< 0.5	< 0.5	< 0.5	< 0.5	< 0.5	< 0.5
51	濁度	2 度以下	< 0.1	< 0.1	< 0.1	< 0.1	< 0.1	< 0.1	< 0.1
901	遊離残留塩素	0.1 mg/L以上							
902	電気伝導率	μ S/cm	305	307	309	304	309	304	306
903	総アルカリ度	mg/L	101	98	98	100	101	98	99
904	カルシウム	mg/L	18	17	17	17	18	17	17
905	マグネシウム	mg/L	9	9	8	9	9	8	9
906	アンモニア態窒素	mg/L	0.08	0.08	0.08	0.09	0.09	0.08	0.08
907	嫌気性芽胞菌	CFU/100mL	0	0	0	0	0	0	0
908	水温	℃	17.3	17.5	18.0	17.2	18.0	17.2	17.5

⑰ 榑田浄水場原水

ID	項目	水質基準値	R3.4.19	R3.5.10	R3.6.7	R3.7.5	R3.8.2
1	一般細菌	100 集落以下/1mL	73	59	280	740	1250
2	大腸菌	検出されないこと	32.7	30.9	224.7	※ 309	158.5
3	カドミウム及びその他の化合物	0.003 mg/L以下			< 0.0003		
4	水銀及びその化合物	0.0005 mg/L以下			< 0.00005		
5	セレン及びその化合物	0.01 mg/L以下			< 0.001		
6	鉛及びその化合物	0.01 mg/L以下			< 0.001		
7	ヒ素及びその化合物	0.01 mg/L以下			< 0.001		
8	六価クロム及びその化合物	0.02 mg/L以下			< 0.002		
9	亜硝酸態窒素	0.04 mg/L以下	< 0.004	< 0.004	< 0.004	< 0.004	< 0.004
10	シアン化物イオン及び塩化シアン	0.01 mg/L以下			< 0.001		
11	硝酸態窒素及び亜硝酸態窒素	10 mg/L以下	< 1	< 1	< 1	< 1	< 1
12	フッ素及びその化合物	0.8 mg/L以下	< 0.08	< 0.08	< 0.08	< 0.08	< 0.08
13	ホウ素及びその化合物	1 mg/L以下			< 0.1		
14	四塩化炭素	0.002 mg/L以下			< 0.0002		
15	1,4-ジオキサン	0.05 mg/L以下			< 0.005		
16	シス-1,2-ジクロロエチレン及びトランス-1,2-ジクロロエチレン	0.04 mg/L以下			< 0.004		
17	ジクロロメタン	0.02 mg/L以下			< 0.002		
18	テトラクロロエチレン	0.01 mg/L以下			< 0.001		
19	トリクロロエチレン	0.01 mg/L以下			< 0.001		
20	ベンゼン	0.01 mg/L以下			< 0.001		
21	塩素酸	0.6 mg/L以下	< 0.06	< 0.06	< 0.06	< 0.06	< 0.06
22	クロロ酢酸	0.02 mg/L以下			< 0.002		
23	クロロホルム	0.06 mg/L以下			< 0.001		
24	ジクロロ酢酸	0.03 mg/L以下			< 0.003		
25	ジブromクロロメタン	0.1 mg/L以下			< 0.001		
26	臭素酸	0.01 mg/L以下			< 0.001		
27	総トリハロメタン	0.1 mg/L以下			< 0.004		
28	トリクロロ酢酸	0.03 mg/L以下			< 0.003		
29	ブromジクロロメタン	0.03 mg/L以下			< 0.001		
30	ブromホルム	0.09 mg/L以下			< 0.001		
31	ホルムアルデヒド	0.08 mg/L以下			< 0.008		
32	亜鉛及びその化合物	1 mg/L以下			< 0.1		
33	アルミニウム及びその化合物	0.2 mg/L以下			0.05		
34	鉄及びその化合物	0.3 mg/L以下			0.05		
35	銅及びその化合物	1 mg/L以下			< 0.1		
36	ナトリウム及びその化合物	200 mg/L以下			4		
37	マンガン及びその化合物	0.05 mg/L以下			< 0.005		
38	塩化物イオン	200 mg/L以下	3	3	3	3	3
39	カルシウム、マグネシウム等(硬度)	300 mg/L以下			31		
40	蒸発残留物	500 mg/L以下			67		
41	陰イオン界面活性剤	0.2 mg/L以下			< 0.02		
42	ジェオスミン	0.00001 mg/L以下		< 0.000001	< 0.000001	< 0.000001	< 0.000001
43	2-メチルイソボルネオール	0.00001 mg/L以下		< 0.000001	< 0.000001	< 0.000001	< 0.000001
44	非イオン界面活性剤	0.02 mg/L以下			< 0.002		
45	フェノール類	0.005 mg/L以下			< 0.0005		
46	有機物(全有機炭素(TOC)の量)	3 mg/L以下	0.7	0.6	0.7	0.9	0.8
47	pH値	5.8以上8.6以下	7.5	7.6	7.6	7.5	7.8
48	味	異常でないこと					
49	臭気	異常でないこと	土臭	土臭	藻臭	藻臭	土臭
50	色度	5 度以下	3.9	2.8	3.2	4.5	3.8
51	濁度	2 度以下	1.6	1.0	1.1	1.7	1.2
901	遊離残留塩素	0.1 mg/L以上					
902	電気伝導率	μ S/cm	69	81	81	73	99
903	総アルカリ度	mg/L	23	30	29	26	40
904	カルシウム	mg/L			10		
905	マグネシウム	mg/L			2		
906	アンモニア態窒素	mg/L			< 0.05		
907	嫌気性芽胞菌	CFU/100mL		1			2
908	水温	℃	10.0	12.5	17.0	20.2	22.2

※7月の大腸菌については、10倍希釈の値を用いたため整数表示とする。 ※10月の大腸菌は10/5に採水した。

R3.9.6	R3.10.4	R3.11.8	R3.12.6	R4.1.11	R4.2.14	R4.3.7	最高	最低	平均值
290	240	220	70	62	115	11	1250	11	284
140.1	※ 156.5	365.4	36.9	52.0	8.6	6.3	365.4	6.3	126.8
< 0.0003			< 0.0003			< 0.0003	< 0.0003	< 0.0003	< 0.0003
< 0.00005			< 0.00005			< 0.00005	< 0.00005	< 0.00005	< 0.00005
< 0.001			< 0.001			< 0.001	< 0.001	< 0.001	< 0.001
< 0.001			< 0.001			< 0.001	< 0.001	< 0.001	< 0.001
< 0.001			< 0.001			< 0.001	< 0.001	< 0.001	< 0.001
< 0.002			< 0.002			< 0.002	< 0.002	< 0.002	< 0.002
< 0.004	< 0.004	< 0.004	< 0.004	< 0.004	< 0.004	< 0.004	< 0.004	< 0.004	< 0.004
< 0.001			< 0.001			< 0.001	< 0.001	< 0.001	< 0.001
< 1	< 1	< 1	< 1	< 1	< 1	< 1	< 1	< 1	< 1
< 0.08	< 0.08	< 0.08	< 0.08	< 0.08	< 0.08	< 0.08	< 0.08	< 0.08	< 0.08
< 0.1			< 0.1			< 0.1	< 0.1	< 0.1	< 0.1
< 0.0002			< 0.0002			< 0.0002	< 0.0002	< 0.0002	< 0.0002
< 0.005			< 0.005			< 0.005	< 0.005	< 0.005	< 0.005
< 0.004			< 0.004			< 0.004	< 0.004	< 0.004	< 0.004
< 0.002			< 0.002			< 0.002	< 0.002	< 0.002	< 0.002
< 0.001			< 0.001			< 0.001	< 0.001	< 0.001	< 0.001
< 0.001			< 0.001			< 0.001	< 0.001	< 0.001	< 0.001
< 0.001			< 0.001			< 0.001	< 0.001	< 0.001	< 0.001
< 0.06	< 0.06	< 0.06	< 0.06	< 0.06	< 0.06	< 0.06	< 0.06	< 0.06	< 0.06
< 0.002			< 0.002			< 0.002	< 0.002	< 0.002	< 0.002
< 0.001			< 0.001			< 0.001	< 0.001	< 0.001	< 0.001
< 0.003			< 0.003			< 0.003	< 0.003	< 0.003	< 0.003
< 0.001			< 0.001			< 0.001	< 0.001	< 0.001	< 0.001
< 0.001			< 0.001			< 0.001	< 0.001	< 0.001	< 0.001
< 0.004			< 0.004			< 0.004	< 0.004	< 0.004	< 0.004
< 0.003			< 0.003			< 0.003	< 0.003	< 0.003	< 0.003
< 0.001			< 0.001			< 0.001	< 0.001	< 0.001	< 0.001
< 0.001			< 0.001			< 0.001	< 0.001	< 0.001	< 0.001
< 0.001			< 0.001			< 0.001	< 0.001	< 0.001	< 0.001
< 0.008			< 0.008			< 0.008	< 0.008	< 0.008	< 0.008
< 0.1			< 0.1			< 0.1	< 0.1	< 0.1	< 0.1
0.04			0.03			< 0.02	0.05	< 0.02	0.03
0.03			0.03			< 0.03	0.05	< 0.03	< 0.03
< 0.1			< 0.1			< 0.1	< 0.1	< 0.1	< 0.1
4			4			4	4	4	4
0.006			< 0.005			< 0.005	0.006	< 0.005	< 0.005
3	3	3	3	3	3	3	3	3	3
37			38			44	44	31	38
66			68			66	68	66	67
< 0.02			< 0.02			< 0.02	< 0.02	< 0.02	< 0.02
< 0.000001	< 0.000001						< 0.000001	< 0.000001	< 0.000001
< 0.000001	< 0.000001						< 0.000001	< 0.000001	< 0.000001
< 0.002			< 0.002			< 0.002	< 0.002	< 0.002	< 0.002
< 0.0005			< 0.0005			< 0.0005	< 0.0005	< 0.0005	< 0.0005
0.7	0.5	0.5	0.5	0.6	0.7	0.5	0.9	0.5	0.6
7.8	7.7	7.7	7.7	7.6	7.7	7.7	7.8	7.5	7.7
藻臭	藻臭	藻臭	藻臭	土臭	藻臭	藻臭			
2.7	2.2	2.1	1.9	1.4	3.0	1.4	4.5	1.4	2.7
0.7	0.6	0.6	0.5	0.3	3.6	0.3	3.6	0.3	1.1
89	92	99	99	97	98	105	105	69	90
36	36	39	36	39	37	39	40	23	34
12			12			14	14	10	12
2			2			3	3	2	2
< 0.05			< 0.05			< 0.05	< 0.05	< 0.05	< 0.05
		2			0		2	0	1
20.0	17.2	12.4	7.5	4.0	3.5	8.8	22.2	3.5	12.9

⑱川久保浄水場原水

ID	項目	水質基準値	R3.4.19	R3.5.10	R3.6.7	R3.7.5	R3.8.2	R3.9.6
1	一般細菌	100 集落以下/1mL	13	5	10	210	22	28
2	大腸菌	検出されないこと	1.0	4.1	37.3	5.2	1.0	2.0
3	カドミウム及びその他の化合物	0.003 mg/L以下		< 0.0003			< 0.0003	
4	水銀及びその化合物	0.0005 mg/L以下		< 0.00005			< 0.00005	
5	セレン及びその化合物	0.01 mg/L以下		< 0.001			< 0.001	
6	鉛及びその化合物	0.01 mg/L以下		< 0.001			< 0.001	
7	ヒ素及びその化合物	0.01 mg/L以下		< 0.001			< 0.001	
8	六価クロム及びその化合物	0.02 mg/L以下		< 0.002			< 0.002	
9	亜硝酸態窒素	0.04 mg/L以下	< 0.004	< 0.004	< 0.004	< 0.004	< 0.004	< 0.004
10	シアン化物イオン及び塩化シアン	0.01 mg/L以下		< 0.001			< 0.001	
11	硝酸態窒素及び亜硝酸態窒素	10 mg/L以下	1	1	1	1	1	< 1
12	フッ素及びその化合物	0.8 mg/L以下	< 0.08	< 0.08	< 0.08	< 0.08	< 0.08	< 0.08
13	ホウ素及びその化合物	1 mg/L以下		< 0.1			< 0.1	
14	四塩化炭素	0.002 mg/L以下		< 0.0002			< 0.0002	
15	1,4-ジオキサン	0.05 mg/L以下		< 0.005			< 0.005	
16	シス-1,2-ジクロロエチレン及びトランス-1,2-ジクロロエチレン	0.04 mg/L以下		< 0.004			< 0.004	
17	ジクロロメタン	0.02 mg/L以下		< 0.002			< 0.002	
18	テトラクロロエチレン	0.01 mg/L以下		< 0.001			< 0.001	
19	トリクロロエチレン	0.01 mg/L以下		< 0.001			< 0.001	
20	ベンゼン	0.01 mg/L以下		< 0.001			< 0.001	
21	塩素酸	0.6 mg/L以下	< 0.06	< 0.06	< 0.06	< 0.06	< 0.06	< 0.06
22	クロロ酢酸	0.02 mg/L以下		< 0.002			< 0.002	
23	クロホルム	0.06 mg/L以下		< 0.001			< 0.001	
24	ジクロロ酢酸	0.03 mg/L以下		< 0.003			< 0.003	
25	ジプロモクロロメタン	0.1 mg/L以下		< 0.001			< 0.001	
26	臭素酸	0.01 mg/L以下		< 0.001			< 0.001	
27	総トリハロメタン	0.1 mg/L以下		< 0.004			< 0.004	
28	トリクロロ酢酸	0.03 mg/L以下		< 0.003			< 0.003	
29	ブロモジクロロメタン	0.03 mg/L以下		< 0.001			< 0.001	
30	ブロモホルム	0.09 mg/L以下		< 0.001			< 0.001	
31	ホルムアルデヒド	0.08 mg/L以下		< 0.008			< 0.008	
32	亜鉛及びその化合物	1 mg/L以下		< 0.1			< 0.1	
33	アルミニウム及びその化合物	0.2 mg/L以下		< 0.02			< 0.02	
34	鉄及びその化合物	0.3 mg/L以下		< 0.03			< 0.03	
35	銅及びその化合物	1 mg/L以下		< 0.1			< 0.1	
36	ナトリウム及びその化合物	200 mg/L以下		5			5	
37	マンガン及びその化合物	0.05 mg/L以下		< 0.005			< 0.005	
38	塩化物イオン	200 mg/L以下	4	4	4	3	4	4
39	カルシウム、マグネシウム等(硬度)	300 mg/L以下		49			54	
40	蒸発残留物	500 mg/L以下		79			94	
41	陰イオン界面活性剤	0.2 mg/L以下		< 0.02			< 0.02	
42	ジェオスミン	0.00001 mg/L以下		< 0.000001	< 0.000001	< 0.000001	< 0.000001	< 0.000001
43	2-メチルレインボルネオール	0.00001 mg/L以下		< 0.000001	< 0.000001	< 0.000001	< 0.000001	< 0.000001
44	非イオン界面活性剤	0.02 mg/L以下		< 0.002			< 0.002	
45	フェノール類	0.005 mg/L以下		< 0.0005			< 0.0005	
46	有機物(全有機炭素(TOC)の量)	3 mg/L以下	0.4	< 0.3	0.3	0.4	0.3	0.4
47	pH値	5.8以上8.6以下	7.2	7.2	7.2	7.1	7.1	7.1
48	味	異常でないこと						
49	臭気	異常でないこと	無臭	無臭	無臭	無臭	無臭	無臭
50	色度	5度以下	1.2	0.9	1.0	1.2	0.9	1.1
51	濁度	2度以下	0.3	0.2	0.2	0.2	< 0.1	< 0.1
901	遊離残留塩素	0.1 mg/L以上						
902	電気伝導率	μ S/cm	98	118	108	104	134	122
903	総アルカリ度	mg/L	30	41	35	34	48	43
904	カルシウム	mg/L		16			18	
905	マグネシウム	mg/L		2			2	
906	アンモニア態窒素	mg/L		< 0.05			< 0.05	
907	嫌気性芽胞菌	CFU/100mL			0			0
908	水温	℃	10.0	12.9	15.5	17.5	21.0	18.9

R3.10.4	R3.11.8	R3.12.6	R4.1.11	R4.2.14	R4.3.7	最高	最低	平均值
0	6	7	1	72	1	210	0	31
< 1	< 1	1.0	< 1	2.0	< 1	37.3	< 1	4.5
	< 0.0003			< 0.0003		< 0.0003	< 0.0003	< 0.0003
	< 0.00005			< 0.00005		< 0.00005	< 0.00005	< 0.00005
	< 0.001			< 0.001		< 0.001	< 0.001	< 0.001
	< 0.001			< 0.001		< 0.001	< 0.001	< 0.001
	< 0.001			< 0.001		< 0.001	< 0.001	< 0.001
	< 0.002			< 0.002		< 0.002	< 0.002	< 0.002
< 0.004	< 0.004	< 0.004	< 0.004	< 0.004	< 0.004	< 0.004	< 0.004	< 0.004
	< 0.001			< 0.001		< 0.001	< 0.001	< 0.001
< 1	< 1	1	< 1	< 1	< 1	1	< 1	< 1
< 0.08	< 0.08	< 0.08	< 0.08	< 0.08	< 0.08	< 0.08	< 0.08	< 0.08
	< 0.1			< 0.1		< 0.1	< 0.1	< 0.1
	< 0.0002			< 0.0002		< 0.0002	< 0.0002	< 0.0002
	< 0.005			< 0.005		< 0.005	< 0.005	< 0.005
	< 0.004			< 0.004		< 0.004	< 0.004	< 0.004
	< 0.002			< 0.002		< 0.002	< 0.002	< 0.002
	< 0.001			< 0.001		< 0.001	< 0.001	< 0.001
	< 0.001			< 0.001		< 0.001	< 0.001	< 0.001
	< 0.001			< 0.001		< 0.001	< 0.001	< 0.001
< 0.06	< 0.06	< 0.06	< 0.06	< 0.06	< 0.06	< 0.06	< 0.06	< 0.06
	< 0.002			< 0.002		< 0.002	< 0.002	< 0.002
	< 0.001			< 0.001		< 0.001	< 0.001	< 0.001
	< 0.003			< 0.003		< 0.003	< 0.003	< 0.003
	< 0.001			< 0.001		< 0.001	< 0.001	< 0.001
	< 0.001			< 0.001		< 0.001	< 0.001	< 0.001
	< 0.004			< 0.004		< 0.004	< 0.004	< 0.004
	< 0.003			< 0.003		< 0.003	< 0.003	< 0.003
	< 0.001			< 0.001		< 0.001	< 0.001	< 0.001
	< 0.001			< 0.001		< 0.001	< 0.001	< 0.001
	< 0.008			< 0.008		< 0.008	< 0.008	< 0.008
	< 0.1			< 0.1		< 0.1	< 0.1	< 0.1
	< 0.02			0.03		0.03	< 0.02	< 0.02
	< 0.03			< 0.03		< 0.03	< 0.03	< 0.03
	< 0.1			< 0.1		< 0.1	< 0.1	< 0.1
	5			5		5	5	5
	< 0.005			< 0.005		< 0.005	< 0.005	< 0.005
4	4	4	4	3	4	4	3	4
	57			34		57	34	49
	87			56		94	56	79
	< 0.02			< 0.02		< 0.02	< 0.02	< 0.02
< 0.000001						< 0.000001	< 0.000001	< 0.000001
< 0.000001						< 0.000001	< 0.000001	< 0.000001
	< 0.002			< 0.002		< 0.002	< 0.002	< 0.002
	< 0.0005			< 0.0005		< 0.0005	< 0.0005	< 0.0005
< 0.3	< 0.3	< 0.3	< 0.3	0.5	< 0.3	0.5	< 0.3	< 0.3
7.1	7.2	7.3	7.3	7.6	7.4	7.6	7.1	7.2
無臭	無臭	無臭	無臭	藻臭	土臭			
1.1	0.6	0.5	< 0.5	1.5	0.5	1.5	< 0.5	0.9
0.5	< 0.1	< 0.1	< 0.1	0.5	< 0.1	0.5	< 0.1	0.2
134	136	130	133	92	138	138	92	121
47	46	44	47	28	46	48	28	41
	19			11		19	11	16
	3			2		3	2	2
	< 0.05			< 0.05		< 0.05	< 0.05	< 0.05
		0			0	0	0	0
18.0	13.0	8.5	5.8	4.6	4.7	21.0	4.6	12.5

2-3 大冠浄水場浄水処理工程水質試験結果

- ① 大冠浄水場原水 (取水井の揚水量の割合に応じて混合した水の水質検査結果)
- ② 大冠浄水場ろ過前 (浄水処理工程中の急速ろ過機に入る直前の水質検査結果)
- ③ 大冠浄水場ろ過後 (浄水処理工程中の急速ろ過機を出た直後の水質検査結果)
- ④ 大冠浄水場還元水 (シックナー(濃縮槽)の上澄水の水質検査結果)
- ⑤ 大冠浄水場エアレーションタワー稼動状況

備考 ①～④の平均値については、報告下限値未満の数値が部分的に含まれている場合、報告下限値未満の数値を除き、検出されている数値のみを基に算出している。

①大冠浄水場原水

ID	項目	水質基準値	R3. 4. 19	R3. 7. 5	R3. 10. 4	R4. 1. 11	最高	最低	平均値
1	一般細菌	100 集落以下/1mL	0	0	0	0	0	0	0
2	大腸菌	検出されないこと	< 1	< 1	< 1	< 1	< 1	< 1	< 1
3	カドミウム及びその他の化合物	0.003 mg/L以下	< 0.0003	< 0.0003	< 0.0003	< 0.0003	< 0.0003	< 0.0003	< 0.0003
4	水銀及びその化合物	0.0005 mg/L以下	< 0.00005	< 0.00005	< 0.00005	< 0.00005	< 0.00005	< 0.00005	< 0.00005
5	セレン及びその化合物	0.01 mg/L以下	< 0.001	< 0.001	< 0.001	< 0.001	< 0.001	< 0.001	< 0.001
6	鉛及びその化合物	0.01 mg/L以下	< 0.001	< 0.001	< 0.001	< 0.001	< 0.001	< 0.001	< 0.001
7	ヒ素及びその化合物	0.01 mg/L以下	< 0.001	< 0.001	< 0.001	< 0.001	< 0.001	< 0.001	< 0.001
8	六価クロム及びその化合物	0.02 mg/L以下	< 0.002	< 0.002	< 0.002	< 0.002	< 0.002	< 0.002	< 0.002
9	亜硝酸態窒素	0.04 mg/L以下	< 0.004	< 0.004	< 0.004	< 0.004	< 0.004	< 0.004	< 0.004
10	シアン化物イオン及び塩化シアン	0.01 mg/L以下	< 0.001	< 0.001	< 0.001	< 0.001	< 0.001	< 0.001	< 0.001
11	硝酸態窒素及び亜硝酸態窒素	10 mg/L以下	< 1	< 1	< 1	< 1	< 1	< 1	< 1
12	フッ素及びその化合物	0.8 mg/L以下	0.12	0.14	0.13	0.13	0.14	0.12	0.13
13	ホウ素及びその化合物	1 mg/L以下	< 0.1	< 0.1	< 0.1	< 0.1	< 0.1	< 0.1	< 0.1
14	四塩化炭素	0.002 mg/L以下	< 0.0002	< 0.0002	< 0.0002	< 0.0002	< 0.0002	< 0.0002	< 0.0002
15	1,4-ジオキサン	0.05 mg/L以下	< 0.005	< 0.005	< 0.005	< 0.005	< 0.005	< 0.005	< 0.005
16	シス-1,2-ジクロロエチレン及びトランス-1,2-ジクロロエチレン	0.04 mg/L以下	0.041	0.037	0.031	0.025	0.041	0.025	0.034
17	ジクロロメタン	0.02 mg/L以下	< 0.002	< 0.002	< 0.002	< 0.002	< 0.002	< 0.002	< 0.002
18	テトラクロロエチレン	0.01 mg/L以下	< 0.001	< 0.001	< 0.001	< 0.001	< 0.001	< 0.001	< 0.001
19	トリクロロエチレン	0.01 mg/L以下	0.014	0.012	0.009	0.009	0.014	0.009	0.011
20	ベンゼン	0.01 mg/L以下	< 0.001	< 0.001	< 0.001	< 0.001	< 0.001	< 0.001	< 0.001
21	塩素酸	0.6 mg/L以下	< 0.06	< 0.06	< 0.06	< 0.06	< 0.06	< 0.06	< 0.06
22	クロロ酢酸	0.02 mg/L以下	< 0.002	< 0.002	< 0.002	< 0.002	< 0.002	< 0.002	< 0.002
23	クロロホルム	0.06 mg/L以下	< 0.001	< 0.001	< 0.001	< 0.001	< 0.001	< 0.001	< 0.001
24	ジクロロ酢酸	0.03 mg/L以下	< 0.003	< 0.003	< 0.003	< 0.003	< 0.003	< 0.003	< 0.003
25	ジブロモクロロメタン	0.1 mg/L以下	< 0.001	< 0.001	< 0.001	< 0.001	< 0.001	< 0.001	< 0.001
26	臭素酸	0.01 mg/L以下	< 0.001	< 0.001	< 0.001	< 0.001	< 0.001	< 0.001	< 0.001
27	総トリハロメタン	0.1 mg/L以下	< 0.004	< 0.004	< 0.004	< 0.004	< 0.004	< 0.004	< 0.004
28	トリクロロ酢酸	0.03 mg/L以下	< 0.003	< 0.003	< 0.003	< 0.003	< 0.003	< 0.003	< 0.003
29	ブロモジクロロメタン	0.03 mg/L以下	< 0.001	< 0.001	< 0.001	< 0.001	< 0.001	< 0.001	< 0.001
30	ブromoホルム	0.09 mg/L以下	< 0.001	< 0.001	< 0.001	< 0.001	< 0.001	< 0.001	< 0.001
31	ホルムアルデヒド	0.08 mg/L以下	< 0.008	< 0.008	< 0.008	< 0.008	< 0.008	< 0.008	< 0.008
32	亜鉛及びその化合物	1 mg/L以下	< 0.1	< 0.1	< 0.1	< 0.1	< 0.1	< 0.1	< 0.1
33	アルミニウム及びその化合物	0.2 mg/L以下	< 0.02	< 0.02	< 0.02	< 0.02	< 0.02	< 0.02	< 0.02
34	鉄及びその化合物	0.3 mg/L以下	0.11	0.11	0.10	0.14	0.14	0.10	0.12
35	銅及びその化合物	1 mg/L以下	< 0.1	< 0.1	< 0.1	< 0.1	< 0.1	< 0.1	< 0.1
36	ナトリウム及びその化合物	200 mg/L以下	47	45	43	43	47	43	45
37	マンガン及びその化合物	0.05 mg/L以下	0.410	0.413	0.375	0.389	0.413	0.375	0.397
38	塩化物イオン	200 mg/L以下	38	36	32	33	38	32	35
39	カルシウム、マグネシウム等(硬度)	300 mg/L以下	83	83	82	79	83	79	82
40	蒸発残留物	500 mg/L以下	240	238	231	221	240	221	233
41	陰イオン界面活性剤	0.2 mg/L以下	< 0.02	< 0.02	< 0.02	< 0.02	< 0.02	< 0.02	< 0.02
42	ジェオスミン	0.00001 mg/L以下		< 0.000001	< 0.000001		< 0.000001	< 0.000001	< 0.000001
43	2-メチルイソボルネオール	0.00001 mg/L以下		< 0.000001	< 0.000001		< 0.000001	< 0.000001	< 0.000001
44	非イオン界面活性剤	0.02 mg/L以下	< 0.002	< 0.002	< 0.002	< 0.002	< 0.002	< 0.002	< 0.002
45	フェノール類	0.005 mg/L以下	< 0.0005	※ < 0.0005	< 0.0005	< 0.0005	< 0.0005	< 0.0005	< 0.0005
46	有機物(全有機炭素(TOC)の量)	3 mg/L以下	0.3	0.3	0.4	0.5	0.5	0.3	0.4
47	pH値	5.8以上8.6以下	6.8	6.8	6.9	6.9	6.9	6.8	6.9
48	味	異常でないこと							
49	臭気	異常でないこと	無臭	無臭	無臭	無臭			
50	色度	5 度以下	< 0.5	0.7	0.8	1.0	1.0	< 0.5	0.8
51	濁度	2 度以下	< 0.1	< 0.1	< 0.1	< 0.1	< 0.1	< 0.1	< 0.1
901	遊離残留塩素	0.1 mg/L以上							
902	電気伝導率	μ S/cm	388	379	366	362	388	362	374
903	総アルカリ度	mg/L	110	104	104	103	110	103	105
904	カルシウム	mg/L	13	13	13	13	13	13	13
905	マグネシウム	mg/L	12	12	12	11	12	11	12
906	アンモニア態窒素	mg/L	0.13	0.13	0.10	0.10	0.13	0.10	0.12
907	嫌気性芽胞菌	CFU/100mL							
908	水温	℃	17.5	18.4	18.0	17.4	18.4	17.4	17.8

※7月のフェノール類は8/2に採水した。

②大冠浄水場ろ過前

ID	項目	水質基準値	R3. 4. 12	R3. 7. 12	R3. 10. 11	R4. 1. 24	最高	最低	平均値
1	一般細菌	100 集落以下/1mL	0	0	0	0	0	0	0
2	大腸菌	検出されないこと	検出せず	検出せず	検出せず	検出せず	検出せず	検出せず	検出せず
3	カドミウム及びその他の化合物	0.003 mg/L以下	< 0.0003	< 0.0003	< 0.0003	< 0.0003	< 0.0003	< 0.0003	< 0.0003
4	水銀及びその化合物	0.0005 mg/L以下	< 0.00005				< 0.00005	< 0.00005	< 0.00005
5	セレン及びその化合物	0.01 mg/L以下	< 0.001	< 0.001	< 0.001	< 0.001	< 0.001	< 0.001	< 0.001
6	鉛及びその化合物	0.01 mg/L以下	< 0.001	< 0.001	< 0.001	< 0.001	< 0.001	< 0.001	< 0.001
7	ヒ素及びその化合物	0.01 mg/L以下	< 0.001	< 0.001	< 0.001	< 0.001	< 0.001	< 0.001	< 0.001
8	六価クロム及びその化合物	0.02 mg/L以下	< 0.002	< 0.002	< 0.002	< 0.002	< 0.002	< 0.002	< 0.002
9	亜硝酸態窒素	0.04 mg/L以下	< 0.004	< 0.004	< 0.004	< 0.004	< 0.004	< 0.004	< 0.004
10	シアン化物イオン及び塩化シアン	0.01 mg/L以下	< 0.001				< 0.001	< 0.001	< 0.001
11	硝酸態窒素及び亜硝酸態窒素	10 mg/L以下	< 1	< 1	< 1	< 1	< 1	< 1	< 1
12	フッ素及びその化合物	0.8 mg/L以下	0.12	0.13	0.13	0.12	0.13	0.12	0.13
13	ホウ素及びその化合物	1 mg/L以下	< 0.1	< 0.1	< 0.1	< 0.1	< 0.1	< 0.1	< 0.1
14	四塩化炭素	0.002 mg/L以下	< 0.0002	< 0.0002	< 0.0002	< 0.0002	< 0.0002	< 0.0002	< 0.0002
15	1,4-ジオキサン	0.05 mg/L以下	< 0.005	< 0.005	< 0.005	< 0.005	< 0.005	< 0.005	< 0.005
16	シス-1,2-ジクロロエチレン及びトランス-1,2-ジクロロエチレン	0.04 mg/L以下	< 0.004	< 0.004	< 0.004	< 0.004	< 0.004	< 0.004	< 0.004
17	ジクロロメタン	0.02 mg/L以下	< 0.002	< 0.002	< 0.002	< 0.002	< 0.002	< 0.002	< 0.002
18	テトラクロロエチレン	0.01 mg/L以下	< 0.001	< 0.001	< 0.001	< 0.001	< 0.001	< 0.001	< 0.001
19	トリクロロエチレン	0.01 mg/L以下	< 0.001	< 0.001	< 0.001	< 0.001	< 0.001	< 0.001	< 0.001
20	ベンゼン	0.01 mg/L以下	< 0.001	< 0.001	< 0.001	< 0.001	< 0.001	< 0.001	< 0.001
21	塩素酸	0.6 mg/L以下	< 0.06	0.07	0.07	< 0.06	0.07	< 0.06	0.07
22	クロロ酢酸	0.02 mg/L以下	< 0.002				< 0.002	< 0.002	< 0.002
23	クロロホルム	0.06 mg/L以下	< 0.001	< 0.001	< 0.001	< 0.001	< 0.001	< 0.001	< 0.001
24	ジクロロ酢酸	0.03 mg/L以下	< 0.003				< 0.003	< 0.003	< 0.003
25	ジブロモクロロメタン	0.1 mg/L以下	< 0.001	< 0.001	< 0.001	< 0.001	< 0.001	< 0.001	< 0.001
26	臭素酸	0.01 mg/L以下	< 0.001				< 0.001	< 0.001	< 0.001
27	総トリハロメタン	0.1 mg/L以下	< 0.004	< 0.004	< 0.004	< 0.004	< 0.004	< 0.004	< 0.004
28	トリクロロ酢酸	0.03 mg/L以下	< 0.003				< 0.003	< 0.003	< 0.003
29	ブロモジクロロメタン	0.03 mg/L以下	< 0.001	< 0.001	< 0.001	< 0.001	< 0.001	< 0.001	< 0.001
30	ブロモホルム	0.09 mg/L以下	< 0.001	< 0.001	< 0.001	< 0.001	< 0.001	< 0.001	< 0.001
31	ホルムアルデヒド	0.08 mg/L以下	< 0.008				< 0.008	< 0.008	< 0.008
32	亜鉛及びその化合物	1 mg/L以下	< 0.1	< 0.1	< 0.1	< 0.1	< 0.1	< 0.1	< 0.1
33	アルミニウム及びその化合物	0.2 mg/L以下	0.02	< 0.02	< 0.02	< 0.02	0.02	< 0.02	0.02
34	鉄及びその化合物	0.3 mg/L以下	0.13	0.11	0.11	0.15	0.15	0.11	0.13
35	銅及びその化合物	1 mg/L以下	< 0.1	< 0.1	< 0.1	< 0.1	< 0.1	< 0.1	< 0.1
36	ナトリウム及びその化合物	200 mg/L以下	49	47	44	45	49	44	46
37	マンガン及びその化合物	0.05 mg/L以下	0.399	0.404	0.302	0.385	0.404	0.302	0.373
38	塩化物イオン	200 mg/L以下	40	37	34	36	40	34	37
39	カルシウム、マグネシウム等(硬度)	300 mg/L以下	83	81	82	81	83	81	82
40	蒸発残留物	500 mg/L以下	228				228	228	228
41	陰イオン界面活性剤	0.2 mg/L以下	< 0.02				< 0.02	< 0.02	< 0.02
42	ジェオスミン	0.00001 mg/L以下	< 0.000001				< 0.000001	< 0.000001	< 0.000001
43	2-メチルイソボルネオール	0.00001 mg/L以下	< 0.000001				< 0.000001	< 0.000001	< 0.000001
44	非イオン界面活性剤	0.02 mg/L以下	< 0.002				< 0.002	< 0.002	< 0.002
45	フェノール類	0.005 mg/L以下	< 0.0005				< 0.0005	< 0.0005	< 0.0005
46	有機物(全有機炭素(TOC)の量)	3 mg/L以下	0.3	0.3	0.4	0.4	0.4	0.3	0.4
47	pH値	5.8以上8.6以下	7.3	7.3	7.3	7.3	7.3	7.3	7.3
48	味	異常でないこと							
49	臭気	異常でないこと	異常なし	異常なし	異常なし	異常なし			
50	色度	5度以下	17.0	18.4	17.0	12.4	18.4	12.4	16.2
51	濁度	2度以下	1.5	1.3	1.5	1.2	1.5	1.2	1.4
901	遊離残留塩素	0.1 mg/L以上	1.1	1.1	1.0	1.0	1.1	1.0	1.1
902	電気伝導率	μ S/cm	396	386	370	373	396	370	381
903	総アルカリ度	mg/L	108	102	102	102	108	102	104
904	カルシウム	mg/L	13	13	13	13	13	13	13
905	マグネシウム	mg/L	12	12	12	11	12	11	12
906	アンモニア態窒素	mg/L	< 0.05	< 0.05	< 0.05	< 0.05	< 0.05	< 0.05	< 0.05
907	嫌気性芽胞菌	CFU/100mL							
908	水温	℃	17.8	18.0	18.0	17.0	18.0	17.0	17.7

③大冠浄水場ろ過後

ID	項目	水質基準値	R3. 4. 12	R3. 7. 12	R3. 10. 11	R4. 1. 24	最高	最低	平均値
1	一般細菌	100 集落以下/1mL	0	0	0	0	0	0	0
2	大腸菌	検出されないこと	検出せず	検出せず	検出せず	検出せず	検出せず	検出せず	検出せず
3	カドミウム及びその他の化合物	0.003 mg/L以下	< 0.0003	< 0.0003	< 0.0003	< 0.0003	< 0.0003	< 0.0003	< 0.0003
4	水銀及びその化合物	0.0005 mg/L以下	< 0.00005				< 0.00005	< 0.00005	< 0.00005
5	セレン及びその化合物	0.01 mg/L以下	< 0.001	< 0.001	< 0.001	< 0.001	< 0.001	< 0.001	< 0.001
6	鉛及びその化合物	0.01 mg/L以下	< 0.001	< 0.001	< 0.001	< 0.001	< 0.001	< 0.001	< 0.001
7	ヒ素及びその化合物	0.01 mg/L以下	< 0.001	< 0.001	< 0.001	< 0.001	< 0.001	< 0.001	< 0.001
8	六価クロム及びその化合物	0.02 mg/L以下	< 0.002	< 0.002	< 0.002	< 0.002	< 0.002	< 0.002	< 0.002
9	亜硝酸態窒素	0.04 mg/L以下	< 0.004	< 0.004	< 0.004	< 0.004	< 0.004	< 0.004	< 0.004
10	シアン化物イオン及び塩化シアン	0.01 mg/L以下	< 0.001				< 0.001	< 0.001	< 0.001
11	硝酸態窒素及び亜硝酸態窒素	10 mg/L以下	< 1	< 1	< 1	< 1	< 1	< 1	< 1
12	フッ素及びその化合物	0.8 mg/L以下	0.12	0.13	0.13	0.12	0.13	0.12	0.13
13	ホウ素及びその化合物	1 mg/L以下	< 0.1	< 0.1	< 0.1	< 0.1	< 0.1	< 0.1	< 0.1
14	四塩化炭素	0.002 mg/L以下	< 0.0002	< 0.0002	< 0.0002	< 0.0002	< 0.0002	< 0.0002	< 0.0002
15	1, 4-ジオキサン	0.05 mg/L以下	< 0.005	< 0.005	< 0.005	< 0.005	< 0.005	< 0.005	< 0.005
16	シス-1, 2-ジクロロエチレン及びトランス-1, 2-ジクロロエチレン	0.04 mg/L以下	< 0.004	< 0.004	< 0.004	< 0.004	< 0.004	< 0.004	< 0.004
17	ジクロロメタン	0.02 mg/L以下	< 0.002	< 0.002	< 0.002	< 0.002	< 0.002	< 0.002	< 0.002
18	テトラクロロエチレン	0.01 mg/L以下	< 0.001	< 0.001	< 0.001	< 0.001	< 0.001	< 0.001	< 0.001
19	トリクロロエチレン	0.01 mg/L以下	< 0.001	< 0.001	< 0.001	< 0.001	< 0.001	< 0.001	< 0.001
20	ベンゼン	0.01 mg/L以下	< 0.001	< 0.001	< 0.001	< 0.001	< 0.001	< 0.001	< 0.001
21	塩素酸	0.6 mg/L以下	< 0.06	0.07	0.07	< 0.06	0.07	< 0.06	0.07
22	クロロ酢酸	0.02 mg/L以下	< 0.002				< 0.002	< 0.002	< 0.002
23	クロロホルム	0.06 mg/L以下	< 0.001	< 0.001	< 0.001	< 0.001	< 0.001	< 0.001	< 0.001
24	ジクロロ酢酸	0.03 mg/L以下	< 0.003				< 0.003	< 0.003	< 0.003
25	ジブロモクロロメタン	0.1 mg/L以下	< 0.001	< 0.001	0.001	< 0.001	0.001	< 0.001	0.001
26	臭素酸	0.01 mg/L以下	< 0.001				< 0.001	< 0.001	< 0.001
27	総トリハロメタン	0.1 mg/L以下	< 0.004	< 0.004	< 0.004	< 0.004	< 0.004	< 0.004	< 0.004
28	トリクロロ酢酸	0.03 mg/L以下	< 0.003				< 0.003	< 0.003	< 0.003
29	ブロモジクロロメタン	0.03 mg/L以下	< 0.001	< 0.001	< 0.001	< 0.001	< 0.001	< 0.001	< 0.001
30	ブロモホルム	0.09 mg/L以下	< 0.001	< 0.001	< 0.001	< 0.001	< 0.001	< 0.001	< 0.001
31	ホルムアルデヒド	0.08 mg/L以下	< 0.008				< 0.008	< 0.008	< 0.008
32	亜鉛及びその化合物	1 mg/L以下	< 0.1	< 0.1	< 0.1	< 0.1	< 0.1	< 0.1	< 0.1
33	アルミニウム及びその化合物	0.2 mg/L以下	< 0.02	< 0.02	< 0.02	< 0.02	< 0.02	< 0.02	< 0.02
34	鉄及びその化合物	0.3 mg/L以下	< 0.03	< 0.03	< 0.03	< 0.03	< 0.03	< 0.03	< 0.03
35	銅及びその化合物	1 mg/L以下	< 0.1	< 0.1	< 0.1	< 0.1	< 0.1	< 0.1	< 0.1
36	ナトリウム及びその化合物	200 mg/L以下	49	47	44	45	49	44	46
37	マンガン及びその化合物	0.05 mg/L以下	< 0.005	< 0.005	< 0.005	< 0.005	< 0.005	< 0.005	< 0.005
38	塩化物イオン	200 mg/L以下	40	38	34	36	40	34	37
39	カルシウム、マグネシウム等（硬度）	300 mg/L以下	82	81	81	80	82	80	81
40	蒸発残留物	500 mg/L以下	231				231	231	231
41	陰イオン界面活性剤	0.2 mg/L以下	< 0.02				< 0.02	< 0.02	< 0.02
42	ジェオスミン	0.00001 mg/L以下	< 0.000001				< 0.000001	< 0.000001	< 0.000001
43	2-メチルイソボルネオール	0.00001 mg/L以下	< 0.000001				< 0.000001	< 0.000001	< 0.000001
44	非イオン界面活性剤	0.02 mg/L以下	< 0.002				< 0.002	< 0.002	< 0.002
45	フェノール類	0.005 mg/L以下	< 0.0005				< 0.0005	< 0.0005	< 0.0005
46	有機物（全有機炭素(TOC)の量）	3 mg/L以下	0.3	0.3	0.3	0.4	0.4	0.3	0.3
47	pH値	5.8以上8.6以下	7.3	7.3	7.3	7.3	7.3	7.3	7.3
48	味	異常でないこと	異常なし	異常なし	異常なし	異常なし			
49	臭気	異常でないこと	異常なし	異常なし	異常なし	異常なし			
50	色度	5 度以下	< 0.5	< 0.5	< 0.5	< 0.5	< 0.5	< 0.5	< 0.5
51	濁度	2 度以下	< 0.1	< 0.1	< 0.1	< 0.1	< 0.1	< 0.1	< 0.1
901	遊離残留塩素	0.1 mg/L以上	0.6	0.6	0.6	0.5	0.6	0.5	0.6
902	電気伝導率	μ S/cm	396	386	372	373	396	372	382
903	総アルカリ度	mg/L	107	102	101	102	107	101	103
904	カルシウム	mg/L	13	13	13	13	13	13	13
905	マグネシウム	mg/L	12	12	12	11	12	11	12
906	アンモニア態窒素	mg/L	< 0.05	< 0.05	< 0.05	< 0.05	< 0.05	< 0.05	< 0.05
907	嫌気性芽胞菌	CFU/100mL							
908	水温	℃	17.5	18.0	18.0	16.5	18.0	16.5	17.5

④大冠浄水場還元水

ID	項目	水質基準値	R3. 4. 12	R3. 7. 12	R3. 10. 11	R4. 1. 24	最高	最低	平均値
1	一般細菌	100 集落以下/1mL	0	0	0	0	0	0	0
2	大腸菌	検出されないこと	検出せず	検出せず	検出せず	検出せず	検出せず	検出せず	検出せず
3	カドミウム及びその他の化合物	0.003 mg/L以下	< 0.0003	< 0.0003	< 0.0003	< 0.0003	< 0.0003	< 0.0003	< 0.0003
4	水銀及びその化合物	0.0005 mg/L以下	< 0.00005				< 0.00005	< 0.00005	< 0.00005
5	セレン及びその化合物	0.01 mg/L以下	< 0.001	< 0.001	< 0.001	< 0.001	< 0.001	< 0.001	< 0.001
6	鉛及びその化合物	0.01 mg/L以下	< 0.001	< 0.001	< 0.001	< 0.001	< 0.001	< 0.001	< 0.001
7	ヒ素及びその化合物	0.01 mg/L以下	< 0.001	< 0.001	< 0.001	< 0.001	< 0.001	< 0.001	< 0.001
8	六価クロム及びその化合物	0.02 mg/L以下	< 0.002	< 0.002	< 0.002	< 0.002	< 0.002	< 0.002	< 0.002
9	亜硝酸態窒素	0.04 mg/L以下	< 0.004	< 0.004	< 0.004	< 0.004	< 0.004	< 0.004	< 0.004
10	シアン化物イオン及び塩化シアン	0.01 mg/L以下	< 0.001				< 0.001	< 0.001	< 0.001
11	硝酸態窒素及び亜硝酸態窒素	10 mg/L以下	< 1	< 1	< 1	< 1	< 1	< 1	< 1
12	フッ素及びその化合物	0.8 mg/L以下	0.12	0.12	0.13	0.12	0.13	0.12	0.12
13	ホウ素及びその化合物	1 mg/L以下	< 0.1	< 0.1	< 0.1	< 0.1	< 0.1	< 0.1	< 0.1
14	四塩化炭素	0.002 mg/L以下	< 0.0002	< 0.0002	< 0.0002	< 0.0002	< 0.0002	< 0.0002	< 0.0002
15	1,4-ジオキサン	0.05 mg/L以下	< 0.005	< 0.005	< 0.005	< 0.005	< 0.005	< 0.005	< 0.005
16	シス-1,2-ジクロロエチレン及びトランス-1,2-ジクロロエチレン	0.04 mg/L以下	< 0.004	< 0.004	< 0.004	< 0.004	< 0.004	< 0.004	< 0.004
17	ジクロロメタン	0.02 mg/L以下	< 0.002	< 0.002	< 0.002	< 0.002	< 0.002	< 0.002	< 0.002
18	テトラクロロエチレン	0.01 mg/L以下	< 0.001	< 0.001	< 0.001	< 0.001	< 0.001	< 0.001	< 0.001
19	トリクロロエチレン	0.01 mg/L以下	< 0.001	< 0.001	< 0.001	< 0.001	< 0.001	< 0.001	< 0.001
20	ベンゼン	0.01 mg/L以下	< 0.001	< 0.001	< 0.001	< 0.001	< 0.001	< 0.001	< 0.001
21	塩素酸	0.6 mg/L以下	< 0.06	0.08	0.07	< 0.06	0.08	< 0.06	0.08
22	クロロ酢酸	0.02 mg/L以下	< 0.002				< 0.002	< 0.002	< 0.002
23	クロロホルム	0.06 mg/L以下	< 0.001	< 0.001	< 0.001	< 0.001	< 0.001	< 0.001	< 0.001
24	ジクロロ酢酸	0.03 mg/L以下	< 0.003				< 0.003	< 0.003	< 0.003
25	ジブromクロロメタン	0.1 mg/L以下	0.002	0.003	0.003	0.002	0.003	0.002	0.003
26	臭素酸	0.01 mg/L以下	< 0.001				< 0.001	< 0.001	< 0.001
27	総トリハロメタン	0.1 mg/L以下	0.004	0.006	0.006	0.004	0.006	0.004	0.005
28	トリクロロ酢酸	0.03 mg/L以下	< 0.003				< 0.003	< 0.003	< 0.003
29	ブromジクロロメタン	0.03 mg/L以下	< 0.001	0.001	0.001	< 0.001	0.001	< 0.001	0.001
30	ブromホルム	0.09 mg/L以下	0.002	0.002	0.002	0.002	0.002	0.002	0.002
31	ホルムアルデヒド	0.08 mg/L以下	< 0.008				< 0.008	< 0.008	< 0.008
32	亜鉛及びその化合物	1 mg/L以下	< 0.1	< 0.1	< 0.1	< 0.1	< 0.1	< 0.1	< 0.1
33	アルミニウム及びその化合物	0.2 mg/L以下	0.74	0.54	0.55	0.49	0.74	0.49	0.58
34	鉄及びその化合物	0.3 mg/L以下	0.71	0.53	0.49	0.65	0.71	0.49	0.60
35	銅及びその化合物	1 mg/L以下	< 0.1	< 0.1	< 0.1	< 0.1	< 0.1	< 0.1	< 0.1
36	ナトリウム及びその化合物	200 mg/L以下	49	47	44	45	49	44	46
37	マンガン及びその化合物	0.05 mg/L以下	1.304	1.272	2.866	0.809	2.866	0.809	1.563
38	塩化物イオン	200 mg/L以下	44	39	36	38	44	36	39
39	カルシウム、マグネシウム等(硬度)	300 mg/L以下	82	80	81	77	82	77	80
40	蒸発残留物	500 mg/L以下	246				246	246	246
41	陰イオン界面活性剤	0.2 mg/L以下	< 0.02				< 0.02	< 0.02	< 0.02
42	ジェオスミン	0.00001 mg/L以下	< 0.000001				< 0.000001	< 0.000001	< 0.000001
43	2-メチルイソボルネオール	0.00001 mg/L以下	< 0.000001				< 0.000001	< 0.000001	< 0.000001
44	非イオン界面活性剤	0.02 mg/L以下	< 0.002				< 0.002	< 0.002	< 0.002
45	フェノール類	0.005 mg/L以下	< 0.0005				< 0.0005	< 0.0005	< 0.0005
46	有機物(全有機炭素(TOC)の量)	3 mg/L以下	0.3	0.3	0.3	0.3	0.3	0.3	0.3
47	pH値	5.8以上8.6以下	7.4	7.4	7.5	7.4	7.5	7.4	7.4
48	味	異常でないこと							
49	臭気	異常でないこと	異常なし	異常なし	異常なし	異常なし			
50	色度	5度以下	80.5	62.5	62.5	67.0	80.5	62.5	68.1
51	濁度	2度以下	21.0	19.0	19.7	16.2	21.0	16.2	19.0
901	遊離残留塩素	0.1 mg/L以上							
902	電気伝導率	μ S/cm	400	388	374	374	400	374	384
903	総アルカリ度	mg/L	102	99	99	100	102	99	100
904	カルシウム	mg/L	13	13	13	13	13	13	13
905	マグネシウム	mg/L	12	12	12	11	12	11	12
906	アンモニア態窒素	mg/L	< 0.05	< 0.05	< 0.05	< 0.05	< 0.05	< 0.05	< 0.05
907	嫌気性芽胞菌	CFU/100mL							
908	水温	℃	17.5	19.5	18.6	16.0	19.5	16.0	17.9

⑤大冠浄水場エアレーションタワー稼働状況

月 項目		3号井	4号井	5号井	6号井	7号井	11号井	12号井	13号井	16号井	18号井	19号井
R3年 4	TCE	0.0032	0.0040	0.1442	0.0679		0.0007		<0.0001		0.0001	0.0005
	CIS	0.0354	0.0159	0.2673	0.3555	停止中	0.0181	停止中	0.0190	停止中	0.0156	0.0056
	EDC	0.0002	0.0002	0.0017	0.0014		<0.0001		0.0002		0.0002	<0.0001
5	TCE											
	CIS											
	EDC											
6	TCE											
	CIS											
	EDC											
7	TCE	0.0046		0.1326	0.0675	0.0034	0.0007		<0.0001		0.0003	0.0003
	CIS	0.0319	停止中	0.2494	0.3656	0.0111	0.0190	停止中	0.0164	停止中	0.0206	0.0059
	EDC	0.0002		0.0015	0.0013	<0.0001	<0.0001		0.0002		0.0002	<0.0001
8	TCE											
	CIS											
	EDC											
9	TCE											
	CIS											
	EDC											
10	TCE	0.0029		0.1374	0.0705	0.0038	0.0005	<0.0001	<0.0001	0.0057		0.0003
	CIS	0.0346	停止中	0.2486	0.3710	0.0113	0.0132	0.0232	0.0146	0.0242	停止中	0.0063
	EDC	0.0002		0.0015	0.0013	<0.0001	<0.0001	0.0002	0.0002	0.0002		<0.0001
11	TCE											
	CIS											
	EDC											
12	TCE											
	CIS											
	EDC											
R4年 1	TCE	0.0031		0.1137	0.0755	0.0040	0.0005	<0.0001	<0.0001			0.0003
	CIS	0.0303	停止中	0.2246	0.4077	0.0124	0.0135	0.0220	0.0169	停止中	停止中	0.0066
	EDC	0.0002		0.0014	0.0015	<0.0001	<0.0001	0.0002	0.0002			<0.0001
2	TCE											
	CIS											
	EDC											
3	TCE											
	CIS											
	EDC											
最高	TCE	0.0046	0.0040	0.1442	0.0755	0.0040	0.0007	<0.0001	<0.0001	0.0057	0.0003	0.0005
	CIS	0.0354	0.0159	0.2673	0.4077	0.0124	0.0190	0.0232	0.0190	0.0242	0.0206	0.0066
	EDC	0.0002	0.0002	0.0017	0.0015	<0.0001	<0.0001	0.0002	0.0002	0.0002	0.0002	<0.0001
最低	TCE	0.0029	0.0040	0.1137	0.0675	0.0034	0.0005	<0.0001	<0.0001	0.0057	0.0001	0.0003
	CIS	0.0303	0.0159	0.2246	0.3555	0.0111	0.0132	0.0220	0.0146	0.0242	0.0156	0.0056
	EDC	0.0002	0.0002	0.0014	0.0013	<0.0001	<0.0001	0.0002	0.0002	0.0002	0.0002	<0.0001
平均	TCE	0.0035	0.0040	0.1320	0.0704	0.0037	0.0006	<0.0001	<0.0001	0.0057	0.0002	0.0004
	CIS	0.0331	0.0159	0.2475	0.3750	0.0116	0.0160	0.0226	0.0167	0.0242	0.0181	0.0061
	EDC	0.0002	0.0002	0.0015	0.0014	<0.0001	<0.0001	0.0002	0.0002	0.0002	0.0002	<0.0001

備考: 1. 濃度の単位 : mg/L

2. TCE:トリクロロエチレン CIS:シス-1,2-ジクロロエチレン EDC:1,2-ジクロロエタン

3. エアレーション処理を行った後、未処理の取水井4本の水を加え、急速ろ過処理を行っています。

20号井	エアレーションタワー(7基)				未処理取水井				ろ過浄水	浄水場 出口
	処理前	処理後	除去率	気液比	1号井	2号井	8号井	15号井		
<0.0001 0.0044 <0.0001	0.0234 0.0680 0.0004	<0.0001 <0.0001 <0.0001	99.6 以上 99.9 以上 75.0 以上	112	<0.0001 0.0015 <0.0001	<0.0001 <0.0001 <0.0001	<0.0001 <0.0001 <0.0001	<0.0001 0.0006 <0.0001	<0.0001 0.0002 <0.0001	<0.0001 0.0002 <0.0001
	0.0270 0.0708 0.0004	<0.0001 <0.0001 <0.0001	99.6 以上 99.9 以上 75.0 以上	110	<0.0001 0.0009 <0.0001	<0.0001 <0.0001 <0.0001	<0.0001 0.0001 <0.0001	<0.0001 0.0007 <0.0001	<0.0001 0.0002 <0.0001	<0.0001 0.0002 <0.0001
	0.0243 0.0660 0.0004	<0.0001 0.0001 <0.0001	99.6 以上 99.8 75.0 以上	111	<0.0001 0.0010 <0.0001	<0.0001 <0.0001 <0.0001	<0.0001 0.0001 <0.0001	<0.0001 0.0008 <0.0001	<0.0001 0.0002 <0.0001	<0.0001 0.0002 <0.0001
<0.0001 0.0045 <0.0001	0.0203 0.0624 0.0003	<0.0001 <0.0001 <0.0001	99.5 以上 99.8 以上 66.6 以上	111	<0.0001 0.0010 <0.0001	<0.0001 <0.0001 <0.0001	<0.0001 0.0001 <0.0001	<0.0001 0.0008 <0.0001	<0.0001 0.0003 <0.0001	<0.0001 0.0003 <0.0001
	0.0211 0.0605 0.0003	<0.0001 <0.0001 <0.0001	99.5 以上 99.8 以上 66.6 以上	112	<0.0001 0.0010 <0.0001	<0.0001 <0.0001 <0.0001	<0.0001 <0.0001 <0.0001	<0.0001 0.0006 <0.0001	<0.0001 0.0002 <0.0001	<0.0001 0.0005 <0.0001
	0.0246 0.0677 0.0003	<0.0001 <0.0001 <0.0001	99.6 以上 99.9 以上 66.6 以上	110	<0.0001 0.0010 <0.0001	<0.0001 <0.0001 <0.0001	<0.0001 0.0001 <0.0001	<0.0001 0.0007 <0.0001	<0.0001 0.0002 <0.0001	<0.0001 0.0001 <0.0001
<0.0001 0.0047 <0.0001	0.0240 0.0695 0.0003	<0.0001 <0.0001 <0.0001	99.6 以上 99.9 以上 66.6 以上	111	<0.0001 0.0011 <0.0001	<0.0001 <0.0001 <0.0001	<0.0001 <0.0001 <0.0001	<0.0001 0.0006 <0.0001	<0.0001 0.0001 <0.0001	<0.0001 0.0001 <0.0001
	0.0219 0.0625 0.0003	<0.0001 <0.0001 <0.0001	99.5 以上 99.8 以上 66.6 以上	114	<0.0001 0.0010 <0.0001	<0.0001 <0.0001 <0.0001	<0.0001 <0.0001 <0.0001	停止中	<0.0001 0.0001 <0.0001	<0.0001 0.0001 <0.0001
	0.0206 0.0597 0.0003	<0.0001 <0.0001 <0.0001	99.5 以上 99.8 以上 66.6 以上	106	<0.0001 0.0011 <0.0001	<0.0001 <0.0001 <0.0001	停止中	停止中	<0.0001 <0.0001 <0.0001	<0.0001 <0.0001 <0.0001
<0.0001 0.0045 <0.0001	0.0153 0.0544 0.0003	<0.0001 <0.0001 <0.0001	99.3 以上 99.8 以上 66.6 以上	126	<0.0001 0.0012 <0.0001	<0.0001 <0.0001 <0.0001	<0.0001 <0.0001 <0.0001	<0.0001 0.0005 <0.0001	<0.0001 0.0001 <0.0001	<0.0001 0.0001 <0.0001
	0.0237 0.0646 0.0003	<0.0001 <0.0001 <0.0001	99.6 以上 99.8 以上 66.6 以上	112	<0.0001 0.0013 <0.0001	<0.0001 <0.0001 <0.0001	<0.0001 <0.0001 <0.0001	<0.0001 0.0004 <0.0001	<0.0001 0.0001 <0.0001	<0.0001 0.0001 <0.0001
	0.0231 0.0630 0.0003	<0.0001 <0.0001 <0.0001	99.6 以上 99.8 以上 66.6 以上	112	<0.0001 0.0013 <0.0001	<0.0001 <0.0001 <0.0001	<0.0001 <0.0001 <0.0001	<0.0001 0.0004 <0.0001	<0.0001 0.0001 <0.0001	<0.0001 0.0001 <0.0001
<0.0001 0.0047 <0.0001	0.0270 0.0708 0.0004	<0.0001 0.0001 <0.0001			<0.0001 0.0015 <0.0001	<0.0001 <0.0001 <0.0001	<0.0001 0.0001 <0.0001	<0.0001 0.0008 <0.0001	<0.0001 0.0003 <0.0001	<0.0001 0.0005 <0.0001
<0.0001 0.0044 <0.0001	0.0153 0.0544 0.0003	<0.0001 <0.0001 <0.0001			<0.0001 0.0009 <0.0001	<0.0001 <0.0001 <0.0001	<0.0001 <0.0001 <0.0001	<0.0001 0.0004 <0.0001	<0.0001 <0.0001 <0.0001	<0.0001 <0.0001 <0.0001
<0.0001 0.0045 <0.0001	0.0224 0.0641 0.0003	<0.0001 <0.0001 <0.0001			<0.0001 0.0011 <0.0001	<0.0001 <0.0001 <0.0001	<0.0001 <0.0001 <0.0001	<0.0001 0.0006 <0.0001	<0.0001 0.0001 <0.0001	<0.0001 0.0002 <0.0001

2-4 水質管理目標設定項目・農薬類 水質検査結果

- ① 水質管理目標設定項目の水質検査結果
- ② 農薬類の水質検査結果

①水質管理目標設定項目の水質検査結果

項目	目標値	大冠浄水場系統			大阪広域水道企業団系統			梶田浄水場系統			川久保浄水場系統		
		原水	浄水場出口	給水栓 (じや口)	奈佐原 受水場出口	給水栓 (じや口)	原水	浄水場出口	給水栓 (じや口)	原水	浄水場出口	給水栓 (じや口)	
1 アンチモン及びその化合物	0.02mg/L以下	R3.9.13	R3.9.13	R3.9.13	R3.9.13	R3.9.13	R3.8.23	R3.8.23	R3.8.23	R3.8.23	R3.8.23	R3.8.23	
2 ウラン及びその化合物	0.002mg/L以下(暫定)	<0.002	<0.0002	<0.002	<0.0002	<0.002	<0.002	<0.0002	<0.002	<0.0002	<0.002	<0.0002	
3 ニッケル及びその化合物	0.02mg/L以下	<0.002	<0.002	<0.002	<0.002	<0.002	<0.002	<0.002	<0.002	<0.002	<0.002	<0.002	
5 1,2-ジクロロエタン	0.004mg/L以下	<0.0004	<0.0004	<0.0004	<0.0004	<0.0004	<0.0004	<0.0004	<0.0004	<0.0004	<0.0004	<0.0004	
8 トルエン	0.4mg/L以下	<0.04	<0.04	<0.04	<0.04	<0.04	<0.04	<0.04	<0.04	<0.04	<0.04	<0.04	
9 フタル酸ジ(2-エチルヘキシル)	0.08mg/L以下	<0.008	<0.008	<0.008	<0.008	<0.008	<0.008	<0.008	<0.008	<0.008	<0.008	<0.008	
10 亜塩素酸	0.6mg/L以下	<0.06	<0.06	<0.06	<0.06	<0.06	<0.06	<0.06	<0.06	<0.06	<0.06	<0.06	
12 二酸化塩素	0.6mg/L以下	<0.001	<0.001	<0.001	<0.001	<0.001	<0.001	<0.001	<0.001	<0.001	<0.001	<0.001	
13 ジクロロアセトニトリル	0.01mg/L以下(暫定)	<0.002	<0.002	<0.002	<0.002	<0.002	<0.002	<0.002	<0.002	<0.002	<0.002	<0.002	
14 抱水クロラール	0.02mg/L以下(暫定)	<0.002	<0.002	<0.002	<0.002	<0.002	<0.002	<0.002	<0.002	<0.002	<0.002	<0.002	
15 農薬類	検出値と目標値の比の和として、1以下	浄水処理工程で二酸化塩素を使用していないので、省略しています											
②農薬類の水質検査結果に記載													
16 全塩素	1mg/L以下	0.7	0.6	0.6	0.9	0.6	1.2	0.8	0.9	0.9	0.8	0.7	
17 カルシウム、マグネシウム等(硬度)	10mg/L以上 100mg/L以下	79	76	77	38	37	28	23	36	33	25	36	
18 マンガン及びその化合物	0.01mg/L以下	0.150	0.002	0.002	<0.001	<0.001	0.005	<0.001	<0.001	<0.001	<0.001	<0.001	
19 遊離炭酸	20mg/L以下	25.1	6.6	7.0	3.1	1.8	1.8	1.8	6.6	4.0	1.8	4.0	
20 1,1,1-トリクロロエタン	0.3mg/L以下	<0.03	<0.03	<0.03	<0.03	<0.03	<0.03	<0.03	<0.03	<0.03	<0.03	<0.03	
21 メチルtert-ブチルエーテル (MTBE)	0.02mg/L以下	<0.002	<0.002	<0.002	<0.002	<0.002	<0.002	<0.002	<0.002	<0.002	<0.002	<0.002	
22 有機物等(KMnO ₄ 消費量)	3mg/L以下	水質基準項目「有機物(全有機炭素の量)」の検査を行っているため、省略しています											
23 臭気強度(TON)	3以下	2	2	2	2	2	1	1	1	1	1	1	
24 蒸発残留物	30mg/L以上 200mg/L以下	228	219	223	86	88	62	52	70	67	51	73	
25 濁度	1度以下	<0.1	<0.1	<0.1	<0.1	<0.1	2.7	<0.1	0.3	<0.1	<0.1	<0.1	
26 pH値	7.5程度	6.8	7.3	7.4	7.2	7.5	7.6	7.4	7.1	7.2	7.9	7.4	
27 腐食性(ラングリア指数)	-1程度以上とし、極力0に近づける	-1.6	-1.1	-1.0	-1.6	-1.3	-1.5	-1.9	-1.9	-1.8	-1.2	-1.5	
28 従属栄養細菌	2,000集落以下/1mL(暫定)	<0.01	0	2	0	2	<0.01	1	<0.01	13	35	5	
29 1,1-ジクロロエチレン	0.1mg/L以下	<0.01	<0.01	<0.01	<0.01	<0.01	<0.01	<0.01	<0.01	<0.01	<0.01	<0.01	
30 アルミニウム及びその化合物	アルミニウムの量に関して、0.1mg/L以下	<0.01	<0.01	<0.01	<0.01	<0.01	0.05	<0.01	0.02	<0.01	<0.01	<0.01	
31 ペルフルオロオクタンスルホン酸(PFOA)及びペルフルオロオクタンスルホン酸(PFOS)と並びペルフルオロオクタンスルホン酸(PFOA)は、R3.7.5に採水を行いました。	PFOS及びPFOAの量の和として0.0005mg/L以下(暫定)	<0.000011	0.000022	0.000011	<0.000011	0.000011	<0.000011	<0.000011	<0.000011	<0.000011	<0.000011	<0.000011	

② 農薬類の水質検査結果

番号	項目	目標値 (mg/L)	榎田浄水場							
			R3.5.11				R3.5.31			
			原水		出口		原水		出口	
			検査結果 (mg/L)	検出 指標値	検査結果 (mg/L)	検出 指標値	検査結果 (mg/L)	検出 指標値	検査結果 (mg/L)	検出 指標値
1	1,3-ジクロロプロペン(D-D)	0.05	<0.0005	0.00	<0.0005	0.00	<0.0005	0.00	<0.0005	0.00
2	2,2-DPA(ダラボン)	0.08	<0.0008	0.00	<0.0008	0.00	<0.0008	0.00	<0.0008	0.00
3	2,4-D(2,4-PA)	0.02	<0.0002	0.00	<0.0002	0.00	<0.0002	0.00	<0.0002	0.00
4	EPN	0.004	<0.00004	0.00	<0.00004	0.00	<0.00004	0.00	<0.00004	0.00
5	MCPA	0.005	<0.00005	0.00	<0.00005	0.00	<0.00005	0.00	<0.00005	0.00
6	アシュラム	0.9	<0.009	0.00	<0.009	0.00	<0.009	0.00	<0.009	0.00
7	アセフェート	0.006	<0.00006	0.00	<0.00006	0.00	<0.00006	0.00	<0.00006	0.00
8	アトラジン	0.01	<0.0001	0.00	<0.0001	0.00	<0.0001	0.00	<0.0001	0.00
9	アニロホス	0.003	<0.00003	0.00	<0.00003	0.00	<0.00003	0.00	<0.00003	0.00
10	アミトラズ	0.006	<0.00006	0.00	<0.00006	0.00	<0.00006	0.00	<0.00006	0.00
11	アラクロール	0.03	<0.0003	0.00	<0.0003	0.00	<0.0003	0.00	<0.0003	0.00
12	イソキサチオン	0.005	<0.00005	0.00	<0.00005	0.00	<0.00005	0.00	<0.00005	0.00
13	イソフェンホス	0.001	<0.00001	0.00	<0.00001	0.00	<0.00001	0.00	<0.00001	0.00
14	イソプロカルブ(MIPC)	0.01	<0.0001	0.00	<0.0001	0.00	<0.0001	0.00	<0.0001	0.00
15	イソプロチオラン(IPT)	0.3	<0.003	0.00	<0.003	0.00	<0.003	0.00	<0.003	0.00
16	イブペンホス(IBP)	0.09	<0.0009	0.00	<0.0009	0.00	<0.0009	0.00	<0.0009	0.00
17	イミノクタジン	0.006	<0.00006	0.00	<0.00006	0.00	<0.00006	0.00	<0.00006	0.00
18	インダノフェン	0.009	<0.00009	0.00	<0.00009	0.00	<0.00009	0.00	<0.00009	0.00
19	エスプロカルブ	0.03	<0.0003	0.00	<0.0003	0.00	<0.0003	0.00	<0.0003	0.00
20	エトフェンブロックス	0.08	<0.0008	0.00	<0.0008	0.00	<0.0008	0.00	<0.0008	0.00
21	エンドスルファン(ベンゾエピン)	0.01	<0.0001	0.00	<0.0001	0.00	<0.0001	0.00	<0.0001	0.00
22	オキサジクロメホン	0.02	<0.0002	0.00	<0.0002	0.00	<0.0002	0.00	<0.0002	0.00
23	オキシシン銅(有機銅)	0.03	<0.0003	0.00	<0.0003	0.00	<0.0003	0.00	<0.0003	0.00
24	オリサストロビン	0.1	<0.001	0.00	<0.001	0.00	<0.001	0.00	<0.001	0.00
25	カズサホス	0.0006	<0.000006	0.00	<0.000006	0.00	<0.000006	0.00	<0.000006	0.00
26	カフェンストール	0.008	<0.00008	0.00	<0.00008	0.00	<0.00008	0.00	<0.00008	0.00
27	カルタップ	0.08	<0.0008	0.00	<0.0008	0.00	<0.0008	0.00	<0.0008	0.00
28	カルバリル(NAC)	0.02	<0.0002	0.00	<0.0002	0.00	<0.0002	0.00	<0.0002	0.00
29	カルボフラン	0.0003	<0.00001	0.00	<0.00001	0.00	<0.00001	0.00	<0.00001	0.00
30	キノGRAMIN(ACN)	0.005	<0.00005	0.00	<0.00005	0.00	<0.00005	0.00	<0.00005	0.00
31	キャブタン	0.3	<0.003	0.00	<0.003	0.00	<0.003	0.00	<0.003	0.00
32	クミルロン	0.03	<0.0003	0.00	<0.0003	0.00	<0.0003	0.00	<0.0003	0.00
33	グリホサート	2	<0.02	0.00	<0.02	0.00	<0.02	0.00	<0.02	0.00
34	グルホシネート	0.02	<0.0002	0.00	<0.0002	0.00	<0.0002	0.00	<0.0002	0.00
35	クロメプロップ	0.02	<0.0002	0.00	<0.0002	0.00	<0.0002	0.00	<0.0002	0.00
36	クロルニトロフェン(CNP)	0.0001	<0.00001	0.00	<0.00001	0.00	<0.00001	0.00	<0.00001	0.00
37	クロルピリホス	0.003	<0.00003	0.00	<0.00003	0.00	<0.00003	0.00	<0.00003	0.00
38	クロロタロニル(TPN)	0.05	<0.0005	0.00	<0.0005	0.00	<0.0005	0.00	<0.0005	0.00
39	シアナジン	0.001	<0.00001	0.00	<0.00001	0.00	<0.00001	0.00	<0.00001	0.00
40	シアノホス(CYAP)	0.003	<0.00003	0.00	<0.00003	0.00	<0.00003	0.00	<0.00003	0.00
41	ジウロン(DCMU)	0.02	<0.0002	0.00	<0.0002	0.00	<0.0002	0.00	<0.0002	0.00
42	ジクロベニル(DBN)	0.03	<0.0003	0.00	<0.0003	0.00	<0.0003	0.00	<0.0003	0.00
43	ジクロルボス(DDVP)	0.008	<0.00008	0.00	<0.00008	0.00	<0.00008	0.00	<0.00008	0.00
44	ジクワット	0.01	<0.0001	0.00	<0.0001	0.00	<0.0001	0.00	<0.0001	0.00
45	ジスルホトン(エチルチオメトン)	0.004	<0.00004	0.00	<0.00004	0.00	<0.00004	0.00	<0.00004	0.00
46	ジチオカルバメート系農薬	0.005	<0.00005	0.00	<0.00005	0.00	<0.00005	0.00	<0.00005	0.00
47	ジチオビル	0.009	<0.00009	0.00	<0.00009	0.00	<0.00009	0.00	<0.00009	0.00
48	シハロホップブチル	0.006	<0.00006	0.00	<0.00006	0.00	<0.00006	0.00	<0.00006	0.00
49	シマジン(CAT)	0.003	<0.00003	0.00	<0.00003	0.00	<0.00003	0.00	<0.00003	0.00
50	ジメタトリン	0.02	<0.0002	0.00	<0.0002	0.00	<0.0002	0.00	<0.0002	0.00
51	ジメトエート	0.05	<0.0005	0.00	<0.0005	0.00	<0.0005	0.00	<0.0005	0.00
52	シメトリン	0.03	<0.0003	0.00	<0.0003	0.00	<0.0003	0.00	<0.0003	0.00
53	ダイアジン	0.003	<0.00003	0.00	<0.00003	0.00	<0.00003	0.00	<0.00003	0.00
54	ダイムロン	0.8	<0.008	0.00	<0.008	0.00	<0.008	0.00	<0.008	0.00
55	ダゾメット、メタル(カーバム)及びメチルイソチアシアネート	0.01	<0.0001	0.00	<0.0001	0.00	<0.0001	0.00	<0.0001	0.00
56	チアジニル	0.1	<0.001	0.00	<0.001	0.00	<0.001	0.00	<0.001	0.00
57	チウラム	0.02	<0.0002	0.00	<0.0002	0.00	<0.0002	0.00	<0.0002	0.00
58	チオジカルブ	0.08	<0.0008	0.00	<0.0008	0.00	<0.0008	0.00	<0.0008	0.00
59	チオファネートメチル	0.3	<0.003	0.00	<0.003	0.00	<0.003	0.00	<0.003	0.00
60	チオベンカルブ	0.02	<0.0002	0.00	<0.0002	0.00	<0.0002	0.00	<0.0002	0.00
61	テフリルトリオン	0.002	<0.00002	0.00	<0.00002	0.00	0.00029	0.15	<0.00002	0.00
62	テルブカルブ(MBPMC)	0.02	<0.0002	0.00	<0.0002	0.00	<0.0002	0.00	<0.0002	0.00
63	トリクロビル	0.006	<0.00006	0.00	<0.00006	0.00	<0.00006	0.00	<0.00006	0.00
64	トリクロルホン(DEP)	0.005	<0.00005	0.00	<0.00005	0.00	<0.00005	0.00	<0.00005	0.00
65	トリシクラーゾール	0.1	<0.001	0.00	<0.001	0.00	<0.001	0.00	<0.001	0.00

番号	項目	目標値 (mg/L)	榎田浄水場							
			R3.5.11				R3.5.31			
			原水		出口		原水		出口	
			検査結果 (mg/L)	検出 指標値	検査結果 (mg/L)	検出 指標値	検査結果 (mg/L)	検出 指標値	検査結果 (mg/L)	検出 指標値
66	トリフルラリン	0.06	<0.0006	0.00	<0.0006	0.00	<0.0006	0.00	<0.0006	0.00
67	ナプロバミド	0.03	<0.0003	0.00	<0.0003	0.00	<0.0003	0.00	<0.0003	0.00
68	バラコート	0.005	<0.00005	0.00	<0.00005	0.00	<0.00005	0.00	<0.00005	0.00
69	ビベロホス	0.0009	<0.000009	0.00	<0.000009	0.00	<0.000009	0.00	<0.000009	0.00
70	ピラクロニル	0.01	<0.0001	0.00	<0.0001	0.00	<0.0001	0.00	<0.0001	0.00
71	ピラゾキシフェン	0.004	<0.00004	0.00	<0.00004	0.00	<0.00004	0.00	<0.00004	0.00
72	ピラゾリネート(ピラゾレート)	0.02	<0.0002	0.00	<0.0002	0.00	<0.0002	0.00	<0.0002	0.00
73	ピリダフェンチオン	0.002	<0.00002	0.00	<0.00002	0.00	<0.00002	0.00	<0.00002	0.00
74	ピリプチカルブ	0.02	<0.0002	0.00	<0.0002	0.00	<0.0002	0.00	<0.0002	0.00
75	ピロキロン	0.05	<0.0005	0.00	<0.0005	0.00	<0.0005	0.00	<0.0005	0.00
76	フィプロニル	0.0005	<0.000005	0.00	<0.000005	0.00	<0.000005	0.00	<0.000005	0.00
77	フェニトロチオン(MEP)	0.01	<0.0001	0.00	<0.0001	0.00	<0.0001	0.00	<0.0001	0.00
78	フェノブカルブ(BPMC)	0.03	<0.0003	0.00	<0.0003	0.00	<0.0003	0.00	<0.0003	0.00
79	フェリムゾン	0.05	<0.0005	0.00	<0.0005	0.00	<0.0005	0.00	<0.0005	0.00
80	フェンチオン(MPP)	0.006	<0.00006	0.00	<0.00006	0.00	<0.00006	0.00	<0.00006	0.00
81	フェントエート(PAP)	0.007	<0.00007	0.00	<0.00007	0.00	<0.00007	0.00	<0.00007	0.00
82	フェントラザミド	0.01	<0.0001	0.00	<0.0001	0.00	<0.0001	0.00	<0.0001	0.00
83	フサライド	0.1	<0.001	0.00	<0.001	0.00	<0.001	0.00	<0.001	0.00
84	ブタクロール	0.03	<0.0003	0.00	<0.0003	0.00	<0.0003	0.00	<0.0003	0.00
85	ブタミホス	0.02	<0.0002	0.00	<0.0002	0.00	<0.0002	0.00	<0.0002	0.00
86	ブプロフェジン	0.02	<0.0002	0.00	<0.0002	0.00	<0.0002	0.00	<0.0002	0.00
87	フルアジナム	0.03	<0.0003	0.00	<0.0003	0.00	<0.0003	0.00	<0.0003	0.00
88	プレチラクロール	0.05	<0.0005	0.00	<0.0005	0.00	<0.0005	0.00	<0.0005	0.00
89	プロシミドン	0.09	<0.0009	0.00	<0.0009	0.00	<0.0009	0.00	<0.0009	0.00
90	プロチオホス	0.007	<0.00007	0.00	<0.00007	0.00	<0.00007	0.00	<0.00007	0.00
91	プロピコナゾール	0.05	<0.0005	0.00	<0.0005	0.00	<0.0005	0.00	<0.0005	0.00
92	プロピザミド	0.05	<0.0005	0.00	<0.0005	0.00	<0.0005	0.00	<0.0005	0.00
93	プロベナゾール	0.03	<0.0003	0.00	<0.0003	0.00	<0.0003	0.00	<0.0003	0.00
94	プロモブチド	0.1	<0.001	0.00	<0.001	0.00	<0.001	0.00	<0.001	0.00
95	ベノミル	0.02	<0.0002	0.00	<0.0002	0.00	<0.0002	0.00	<0.0002	0.00
96	ベンシクロン	0.1	<0.001	0.00	<0.001	0.00	<0.001	0.00	<0.001	0.00
97	ベンゾピシクロン	0.09	<0.0009	0.00	<0.0009	0.00	<0.0009	0.00	<0.0009	0.00
98	ベンゾフェナップ	0.005	<0.00005	0.00	<0.00005	0.00	<0.00005	0.00	<0.00005	0.00
99	ベンダゾン	0.2	<0.002	0.00	<0.002	0.00	<0.002	0.00	<0.002	0.00
100	ベンディメタリン	0.3	<0.003	0.00	<0.003	0.00	<0.003	0.00	<0.003	0.00
101	ベンフラカルブ	0.02	<0.0002	0.00	<0.0002	0.00	<0.0002	0.00	<0.0002	0.00
102	ベンフルラリン(ベスロジン)	0.01	<0.0001	0.00	<0.0001	0.00	<0.0001	0.00	<0.0001	0.00
103	ベンプレゼート	0.07	<0.0007	0.00	<0.0007	0.00	<0.0007	0.00	<0.0007	0.00
104	ホスチアゼート	0.003	<0.00003	0.00	<0.00003	0.00	<0.00003	0.00	<0.00003	0.00
105	マラチオン(マラソン)	0.7	<0.007	0.00	<0.007	0.00	<0.007	0.00	<0.007	0.00
106	メコプロップ(MCPP)	0.05	<0.0005	0.00	<0.0005	0.00	<0.0005	0.00	<0.0005	0.00
107	メソミル	0.03	<0.0003	0.00	<0.0003	0.00	<0.0003	0.00	<0.0003	0.00
108	メタラキシル	0.2	<0.002	0.00	<0.002	0.00	<0.002	0.00	<0.002	0.00
109	メチダチオン(DMTP)	0.004	<0.00004	0.00	<0.00004	0.00	<0.00004	0.00	<0.00004	0.00
110	メミノストロビン	0.04	<0.0004	0.00	<0.0004	0.00	<0.0004	0.00	<0.0004	0.00
111	メトリブジン	0.03	<0.0003	0.00	<0.0003	0.00	<0.0003	0.00	<0.0003	0.00
112	メフェナセット	0.02	<0.0002	0.00	<0.0002	0.00	<0.0002	0.00	<0.0002	0.00
113	メブロニル	0.1	<0.001	0.00	<0.001	0.00	<0.001	0.00	<0.001	0.00
114	モリネート	0.005	<0.00005	0.00	<0.00005	0.00	<0.00005	0.00	<0.00005	0.00
目標値(検出値と目標値の比の和)		1以下	検出指標値 の総和	0.00	検出指標値 の総和	0.00	検出指標値 の総和	0.15	検出指標値 の総和	0.00

番号	項目	目標値 (mg/L)	大冠浄水場		川久保浄水場	
			R3.5.31			
			出口		出口	
			検査結果 (mg/L)	検出 指標値	検査結果 (mg/L)	検出 指標値
1	1,3-ジクロロプロペン (D-D)	0.05	<0.0005	0.00	<0.0005	0.00
2	2,2-DPA (ダラボン)	0.08	<0.0008	0.00	<0.0008	0.00
3	2,4-D (2,4-PA)	0.02	<0.0002	0.00	<0.0002	0.00
4	EPN	0.004	<0.00004	0.00	<0.00004	0.00
5	MCPA	0.005	<0.00005	0.00	<0.00005	0.00
6	アシュラム	0.9	<0.009	0.00	<0.009	0.00
7	アセフェート	0.006	<0.00006	0.00	<0.00006	0.00
8	アトラジン	0.01	<0.0001	0.00	<0.0001	0.00
9	アニコホス	0.003	<0.00003	0.00	<0.00003	0.00
10	アミトラズ	0.006	<0.00006	0.00	<0.00006	0.00
11	アラクロール	0.03	<0.0003	0.00	<0.0003	0.00
12	イソキサチオン	0.005	<0.00005	0.00	<0.00005	0.00
13	イソフェンホス	0.001	<0.00001	0.00	<0.00001	0.00
14	イソプロカルブ (MIPC)	0.01	<0.0001	0.00	<0.0001	0.00
15	イソプロチオラン (IPT)	0.3	<0.003	0.00	<0.003	0.00
16	イプロベンホス (IBP)	0.09	<0.0009	0.00	<0.0009	0.00
17	イミノクタジン	0.006	<0.00006	0.00	<0.00006	0.00
18	インダノファン	0.009	<0.00009	0.00	<0.00009	0.00
19	エスプロカルブ	0.03	<0.0003	0.00	<0.0003	0.00
20	エトフェンプロックス	0.08	<0.0008	0.00	<0.0008	0.00
21	エンドスルファン (ベンゾエビン)	0.01	<0.0001	0.00	<0.0001	0.00
22	オキサジクロメホン	0.02	<0.0002	0.00	<0.0002	0.00
23	オキシ銅 (有機銅)	0.03	<0.0003	0.00	<0.0003	0.00
24	オリサストロビン	0.1	<0.001	0.00	<0.001	0.00
25	カズサホス	0.0006	<0.000006	0.00	<0.000006	0.00
26	カフェンストロール	0.008	<0.00008	0.00	<0.00008	0.00
27	カルタップ	0.08	<0.0008	0.00	<0.0008	0.00
28	カルバリル (NAC)	0.02	<0.0002	0.00	<0.0002	0.00
29	カルボフラン	0.0003	<0.00001	0.00	<0.00001	0.00
30	キノGRAMIN (ACN)	0.005	<0.00005	0.00	<0.00005	0.00
31	キャプタン	0.3	<0.003	0.00	<0.003	0.00
32	クミルロン	0.03	<0.0003	0.00	<0.0003	0.00
33	グリホサート	2	<0.02	0.00	<0.02	0.00
34	グルホシネート	0.02	<0.0002	0.00	<0.0002	0.00
35	クロメプロップ	0.02	<0.0002	0.00	<0.0002	0.00
36	クロロニトロフェン (CNP)	0.0001	<0.00001	0.00	<0.00001	0.00
37	クロロピリホス	0.003	<0.00003	0.00	<0.00003	0.00
38	クロロタロニル (TPN)	0.05	<0.0005	0.00	<0.0005	0.00
39	シアナジン	0.001	<0.00001	0.00	<0.00001	0.00
40	シアノホス (CYAP)	0.003	<0.00003	0.00	<0.00003	0.00
41	ジウロン (DCMU)	0.02	<0.0002	0.00	<0.0002	0.00
42	ジクロベニル (DBN)	0.03	<0.0003	0.00	<0.0003	0.00
43	ジクロロボス (DDVP)	0.008	<0.00008	0.00	<0.00008	0.00
44	ジクワット	0.01	<0.0001	0.00	<0.0001	0.00
45	ジスルホトン (エチルチオメトン)	0.004	<0.00004	0.00	<0.00004	0.00
46	ジチオカルバメート系農薬	0.005	<0.00005	0.00	<0.00005	0.00
47	ジチオビル	0.009	<0.00009	0.00	<0.00009	0.00
48	シハロホップブチル	0.006	<0.00006	0.00	<0.00006	0.00
49	シマジン (CAT)	0.003	<0.00003	0.00	<0.00003	0.00
50	ジメタメリン	0.02	<0.0002	0.00	<0.0002	0.00
51	ジメトエート	0.05	<0.0005	0.00	<0.0005	0.00
52	シメリン	0.03	<0.0003	0.00	<0.0003	0.00
53	ダイアジン	0.003	<0.00003	0.00	<0.00003	0.00
54	ダイムロン	0.8	<0.008	0.00	<0.008	0.00
55	ダゾメット、メタル (カーバム) 及びメチルイソチアシアネート	0.01	<0.0001	0.00	<0.0001	0.00
56	チアジニル	0.1	<0.001	0.00	<0.001	0.00
57	チウラム	0.02	<0.0002	0.00	<0.0002	0.00
58	チオジカルブ	0.08	<0.0008	0.00	<0.0008	0.00
59	チオファネートメチル	0.3	<0.003	0.00	<0.003	0.00
60	チオベンカルブ	0.02	<0.0002	0.00	<0.0002	0.00
61	テフリルトリオン	0.002	<0.00002	0.00	<0.00002	0.00
62	テルブカルブ (MBPMC)	0.02	<0.0002	0.00	<0.0002	0.00
63	トリクロピル	0.006	<0.00006	0.00	<0.00006	0.00
64	トリクロルホン (DEP)	0.005	<0.00005	0.00	<0.00005	0.00
65	トリシクランゾール	0.1	<0.001	0.00	<0.001	0.00

番号	項目	目標値 (mg/L)	大冠浄水場		川久保浄水場	
			R3.5.31			
			出口		出口	
			検査結果 (mg/L)	検出 指標値	検査結果 (mg/L)	検出 指標値
66	トリフルラリン	0.06	<0.0006	0.00	<0.0006	0.00
67	ナプロパミド	0.03	<0.0003	0.00	<0.0003	0.00
68	バラコート	0.005	<0.00005	0.00	<0.00005	0.00
69	ビベロホス	0.0009	<0.000009	0.00	<0.000009	0.00
70	ピラクロニル	0.01	<0.0001	0.00	<0.0001	0.00
71	ピラゾキシフェン	0.004	<0.00004	0.00	<0.00004	0.00
72	ピラゾリネート(ピラゾレート)	0.02	<0.0002	0.00	<0.0002	0.00
73	ピリダフェンチオン	0.002	<0.00002	0.00	<0.00002	0.00
74	ピリプチカルブ	0.02	<0.0002	0.00	<0.0002	0.00
75	ピロキロン	0.05	<0.0005	0.00	<0.0005	0.00
76	フィプロニル	0.0005	<0.000005	0.00	<0.000005	0.00
77	フェニトロチオン(MEP)	0.01	<0.0001	0.00	<0.0001	0.00
78	フェノブカルブ(BPMC)	0.03	<0.0003	0.00	<0.0003	0.00
79	フェリムゾン	0.05	<0.0005	0.00	<0.0005	0.00
80	フェンチオン(MPP)	0.006	<0.00006	0.00	<0.00006	0.00
81	フェントエート(PAP)	0.007	<0.00007	0.00	<0.00007	0.00
82	フェントラザミド	0.01	<0.0001	0.00	<0.0001	0.00
83	フサライド	0.1	<0.001	0.00	<0.001	0.00
84	ブタクロール	0.03	<0.0003	0.00	<0.0003	0.00
85	ブタミホス	0.02	<0.0002	0.00	<0.0002	0.00
86	ブプロフェジン	0.02	<0.0002	0.00	<0.0002	0.00
87	フルアジナム	0.03	<0.0003	0.00	<0.0003	0.00
88	プレチラクロール	0.05	<0.0005	0.00	<0.0005	0.00
89	プロシミドン	0.09	<0.0009	0.00	<0.0009	0.00
90	プロチオホス	0.007	<0.00007	0.00	<0.00007	0.00
91	プロピコナゾール	0.05	<0.0005	0.00	<0.0005	0.00
92	プロピザミド	0.05	<0.0005	0.00	<0.0005	0.00
93	プロベナゾール	0.03	<0.0003	0.00	<0.0003	0.00
94	プロモブチド	0.1	<0.001	0.00	<0.001	0.00
95	ベノミル	0.02	<0.0002	0.00	<0.0002	0.00
96	ベンシクロン	0.1	<0.001	0.00	<0.001	0.00
97	ベンゾビシクロン	0.09	<0.0009	0.00	<0.0009	0.00
98	ベンゾフェナップ	0.005	<0.00005	0.00	<0.00005	0.00
99	ベンタゾン	0.2	<0.002	0.00	<0.002	0.00
100	ベンディメタリン	0.3	<0.003	0.00	<0.003	0.00
101	ベンフラカルブ	0.02	<0.0002	0.00	<0.0002	0.00
102	ベンフルラリン(バスロジン)	0.01	<0.0001	0.00	<0.0001	0.00
103	ベンフレゼート	0.07	<0.0007	0.00	<0.0007	0.00
104	ホスチアゼート	0.003	<0.00003	0.00	<0.00003	0.00
105	マラチオン(マラソン)	0.7	<0.007	0.00	<0.007	0.00
106	メコプロップ(MCPP)	0.05	<0.0005	0.00	<0.0005	0.00
107	メソミル	0.03	<0.0003	0.00	<0.0003	0.00
108	メタラキシル	0.2	<0.002	0.00	<0.002	0.00
109	メチダチオン(DMTP)	0.004	<0.00004	0.00	<0.00004	0.00
110	メミノストロビン	0.04	<0.0004	0.00	<0.0004	0.00
111	メトリブジン	0.03	<0.0003	0.00	<0.0003	0.00
112	メフェナセト	0.02	<0.0002	0.00	<0.0002	0.00
113	メプロニル	0.1	<0.001	0.00	<0.001	0.00
114	モリネート	0.005	<0.00005	0.00	<0.00005	0.00
目標値(検出値と目標値の比の和)		1以下	検出指標値 の総和	0.00	検出指標値 の総和	0.00

2-5 毎日検査結果

- ① 毎日検査結果(残留塩素)(各浄水場、受水場、配水池)
- ② 毎日検査結果(残留塩素)(管末水質モニター)

① 毎日検査結果(残留塩素) (各浄水場、受水場、配水池)

測定地点	項目	令和3年			令和4年			年間						
		4月	5月	6月	7月	8月	9月		10月	11月	12月	1月	2月	3月
五領受水場	最高	0.87	0.86	0.88	0.85	0.99	0.96	0.93	0.80	0.76	0.84	0.72	0.66	0.99
	最低	0.61	0.57	0.67	0.67	0.50	0.83	0.78	0.66	0.60	0.63	0.48	0.46	0.46
	平均	0.72	0.72	0.82	0.77	0.72	0.90	0.85	0.71	0.67	0.71	0.61	0.56	0.73
大冠浄水場	最高	0.58	0.65	0.60	0.60	0.62	0.61	0.82	0.68	0.69	0.61	0.53	0.62	0.82
	最低	0.49	0.54	0.57	0.53	0.53	0.55	0.53	0.52	0.51	0.52	0.45	0.49	0.45
	平均	0.54	0.60	0.59	0.56	0.57	0.58	0.65	0.59	0.60	0.55	0.49	0.56	0.57
城山第1配水池	最高	0.59	0.73	0.69	0.71	0.76	0.74	0.74	0.71	0.68	0.63	0.56	0.56	0.76
	最低	0.50	0.56	0.57	0.54	0.51	0.65	0.64	0.62	0.54	0.50	0.50	0.44	0.44
	平均	0.57	0.64	0.62	0.61	0.65	0.70	0.69	0.66	0.59	0.56	0.51	0.47	0.61
日吉台配水池	最高	0.65	0.68	0.64	0.67	0.75	0.76	0.78	0.72	0.65	0.65	0.63	0.60	0.78
	最低	0.55	0.57	0.55	0.51	0.52	0.65	0.65	0.61	0.44	0.49	0.49	0.49	0.44
	平均	0.62	0.62	0.59	0.59	0.65	0.71	0.69	0.64	0.55	0.57	0.55	0.52	0.61
奈佐原受水場	最高	0.81	0.89	0.84	0.81	0.90	0.89	0.83	0.81	0.79	0.71	0.72	0.70	0.90
	最低	0.64	0.76	0.77	0.75	0.78	0.79	0.75	0.68	0.65	0.61	0.66	0.60	0.60
	平均	0.75	0.83	0.79	0.78	0.85	0.83	0.78	0.73	0.67	0.66	0.70	0.65	0.75
阿武野配水池	最高	0.60	0.67	0.65	0.71	0.68	0.67	0.68	0.63	0.60	0.61	0.55	0.61	0.71
	最低	0.52	0.53	0.52	0.53	0.48	0.54	0.40	0.53	0.52	0.57	0.53	0.52	0.40
	平均	0.58	0.60	0.58	0.61	0.58	0.59	0.58	0.57	0.55	0.59	0.54	0.54	0.58
阿武山配水池	最高	0.63	0.71	0.69	0.61	0.73	0.72	0.73	0.71	0.70	0.61	0.63	0.56	0.73
	最低	0.51	0.56	0.60	0.53	0.55	0.63	0.63	0.61	0.53	0.55	0.54	0.47	0.47
	平均	0.61	0.64	0.64	0.58	0.65	0.67	0.67	0.65	0.57	0.58	0.58	0.53	0.61
川久保浄水場	最高	0.76	0.79	0.77	0.95	0.94	0.88	0.79	0.81	0.76	0.72	0.72	0.70	0.95
	最低	0.68	0.69	0.68	0.65	0.69	0.70	0.67	0.69	0.70	0.65	0.64	0.64	0.64
	平均	0.71	0.72	0.72	0.77	0.78	0.74	0.72	0.75	0.73	0.69	0.67	0.67	0.72
樫田配水池	最高	0.76	0.80	0.78	0.79	0.82	0.76	0.74	0.70	0.73	0.74	0.71	0.70	0.82
	最低	0.66	0.59	0.59	0.59	0.53	0.63	0.60	0.61	0.64	0.63	0.65	0.60	0.53
	平均	0.70	0.71	0.71	0.71	0.70	0.70	0.68	0.67	0.68	0.70	0.68	0.66	0.69

備考 1. 濃度の単位 : mg/L

2. 各月の最高、最低、平均の値は、毎日0:00に計測した値をもって集計しています。

3. 年間の最高、最低、平均の値は、各月の値をもって集計しています。

② 毎日検査結果(残留塩素)(管末水質モニタ一)

系統	測定地点 (浄水場等からの距離)	項目	令和3年 4月	5月	6月	7月	8月	9月	10月	11月	12月	令和4年 1月	2月	3月	年間	
五領受水場	淀の原町 (1600m地点)	最高	0.77	0.89	0.86	0.85	0.94	1.03	0.87	0.85	0.82	0.74	0.71	0.71	1.03	
		最低	0.68	0.74	0.78	0.82	0.74	0.80	0.76	0.80	0.74	0.66	0.63	0.59	0.58	0.58
		平均	0.75	0.81	0.82	0.83	0.86	0.82	0.95	0.82	0.77	0.70	0.68	0.63	0.60	0.77
大冠浄水場	宮野町 (2800m地点)	最高	0.59	0.59	0.61	0.63	0.64	0.65	0.72	0.60	0.66	0.65	0.59	0.59	0.57	0.72
		最低	0.52	0.48	0.58	0.54	0.57	0.55	0.55	0.56	0.54	0.53	0.49	0.54	0.48	0.48
		平均	0.56	0.54	0.60	0.58	0.61	0.63	0.61	0.63	0.57	0.59	0.54	0.56	0.51	0.58
大冠浄水場	柱本新町 (5400m地点)	最高	0.59	0.65	0.63	0.63	0.60	0.66	0.74	0.63	0.68	0.65	0.55	0.55	0.53	0.74
		最低	0.45	0.54	0.49	0.54	0.49	0.55	0.51	0.55	0.49	0.49	0.48	0.51	0.46	0.45
		平均	0.50	0.59	0.56	0.59	0.55	0.64	0.58	0.64	0.55	0.55	0.54	0.53	0.48	0.55
奈佐原受水場	安満西の町 (5600m地点)	最高	0.83	0.86	0.84	0.81	0.85	0.85	0.79	0.79	0.71	0.69	0.65	0.65	0.63	0.86
		最低	0.68	0.68	0.72	0.72	0.68	0.70	0.70	0.70	0.64	0.61	0.59	0.60	0.51	0.51
		平均	0.73	0.76	0.77	0.75	0.75	0.73	0.73	0.74	0.68	0.64	0.63	0.62	0.56	0.70
城山第1配水池	原 (2600m地点)	最高	0.61	0.67	0.63	0.47	0.71	0.72	0.70	0.66	0.64	0.60	0.60	0.54	0.55	0.72
		最低	0.45	0.52	0.47	0.36	0.30	0.62	0.64	0.62	0.58	0.47	0.52	0.48	0.39	0.30
		平均	0.55	0.59	0.55	0.43	0.50	0.66	0.69	0.66	0.62	0.52	0.56	0.52	0.47	0.56
日吉配水池	安満御所の町 (3200m地点)	最高	0.58	0.66	0.62	0.55	0.67	0.69	0.66	0.62	0.63	0.55	0.49	0.49	0.49	0.69
		最低	0.47	0.49	0.44	0.45	0.36	0.55	0.61	0.55	0.52	0.43	0.43	0.43	0.41	0.36
		平均	0.54	0.56	0.53	0.50	0.53	0.59	0.66	0.59	0.57	0.50	0.50	0.45	0.44	0.53
奈佐原受水場	富田町五丁目 (4200m地点)	最高	0.83	0.86	0.80	0.82	0.82	0.82	0.82	0.87	0.85	0.69	0.74	0.70	0.72	0.87
		最低	0.62	0.66	0.73	0.70	0.66	0.78	0.75	0.78	0.62	0.60	0.65	0.65	0.58	0.58
		平均	0.75	0.78	0.78	0.76	0.74	0.79	0.79	0.82	0.68	0.63	0.67	0.67	0.68	0.62
阿武野配水池	塚脇五丁目 (3200m地点)	最高	0.67	0.78	0.75	0.64	0.75	0.74	0.71	0.75	0.77	0.67	0.67	0.67	0.62	0.78
		最低	0.52	0.62	0.57	0.46	0.40	0.56	0.51	0.56	0.53	0.54	0.59	0.59	0.52	0.40
		平均	0.60	0.69	0.66	0.57	0.54	0.60	0.59	0.60	0.64	0.60	0.64	0.63	0.59	0.61
阿武野配水池	萩谷 (9700m地点)	最高	0.52	0.42	0.41	0.37	0.47	0.33	0.41	0.41	0.38	0.65	0.64	0.66	0.66	
		最低	0.39	0.31	0.34	0.26	0.28	0.30	0.30	0.30	0.27	0.31	0.30	0.44	0.42	0.26
		平均	0.46	0.37	0.38	0.32	0.38	0.37	0.31	0.37	0.32	0.34	0.45	0.50	0.52	0.39
阿武山配水池	大和二丁目 (2400m地点)	最高	0.66	0.73	0.70	0.47	0.60	0.59	0.60	0.62	0.57	0.59	0.60	0.60	0.59	0.73
		最低	0.54	0.56	0.38	0.37	0.29	0.50	0.43	0.50	0.47	0.49	0.55	0.54	0.50	0.29
		平均	0.61	0.65	0.55	0.42	0.44	0.52	0.51	0.52	0.53	0.53	0.58	0.57	0.54	0.54
川久保浄水場	川久保 (900m地点)	最高	0.69	0.65	0.59	0.67	0.63	0.70	0.67	0.66	0.64	0.63	0.65	0.65	0.64	0.70
		最低	0.58	0.53	0.48	0.40	0.36	0.45	0.51	0.45	0.50	0.52	0.59	0.57	0.51	0.36
		平均	0.64	0.59	0.54	0.52	0.54	0.58	0.60	0.58	0.60	0.58	0.61	0.61	0.56	0.58
樫田浄水場	杉生 (4500m地点)	最高	0.73	0.80	0.78	0.78	0.79	0.81	0.75	0.70	0.77	0.79	0.79	0.74	0.76	0.81
		最低	0.64	0.57	0.51	0.50	0.46	0.57	0.64	0.57	0.56	0.61	0.62	0.61	0.58	0.46
		平均	0.67	0.72	0.69	0.68	0.69	0.68	0.72	0.68	0.66	0.69	0.71	0.68	0.64	0.69

備考 1. 濃度の単位 : mg/L

2-6 その他の検査結果

- ① クリプトスポリジウム等検査結果
- ② ノニルフェノール及びビスフェノールA検査結果
- ③ ダイオキシン類検査結果
- ④ 原水項目水質試験結果

① クリプトスポリジウム等検査結果

検査地点	大冠浄水場 原水	檜田浄水場 原水	川久保浄水場 原水
採水日	R3.9.2	R3.9.2	R3.9.2
クリプトスポリジウム	不検出 (10L中)	不検出 (10L中)	不検出 (10L中)
ジアルジア	不検出 (10L中)	不検出 (10L中)	不検出 (10L中)
検査機関名	株式会社 東邦微生物病研究所		

② ノニルフェノール及びビスフェノールA検査結果

単位:mg/L

検査地点	柱本新町 (大冠浄水場系統)	杉生 (檜田浄水場系統)	川久保 (川久保浄水場系統)
採水日	R3.7.5	R3.7.5	R3.7.5
ノニルフェノール 暫定目標値:0.3mg/L以下	<0.003	<0.003	<0.003
ビスフェノールA 暫定目標値:0.1mg/L以下	<0.001	<0.001	<0.001
検査機関名	市町村水道水質共同検査		

③ ダイオキシン類検査結果

単位:pgTEQ/L

検査地点	檜田浄水場 原水	檜田浄水場 出口	川久保浄水場 原水
採水日	R3.12.15	R3.12.15	R3.12.15
ダイオキシン類 暫定目標値:1pgTEQ/L以下	<0.1	<0.1	<0.1
検査機関名	株式会社 エヌ・イー サポート		

④ 原水項目水質試験結果

検査地点	大冠浄水場 原水	檜田浄水場 原水	川久保浄水場 原水
採水日	R3.9.13	R3.8.23	R3.8.23
紫外線吸光度 (260nm 50mmセル)	0.043	0.183	0.070
侵食性遊離炭酸 mg/L	22.4	1.6	6.4

第3 要望に基づく水質検査・ 各種評価試験

3-1 お客様からの水道水質に関する
問い合わせ・要望

3-2 配水管水質試験

3-3 水道用薬品の評価試験

3-1 お客様からの水道水質に関する問い合わせ・要望

水道水の水質に関する問い合わせや要望については、浄水管理センターが窓口となり、お応えしています。内容に応じて水質検査も実施しており、令和3年度は水質に関する問い合わせ69件のうち、28件について検査を実施しました。

問い合わせ内容の内訳は、水質不安が全体の41%と最も多く、次いでにおい(塩素臭等)が23%、異物が15%でした。

(問い合わせ内容の内訳)

種別	問い合わせ件数	水質検査等実施件数
白色異物	1	1
黒色異物	7	4
緑色異物	0	0
フレークス現象	0	0
その他の異物	2	1
赤水	1	0
青水	1	0
白水	0	0
その他の色水	1	0
にごり水	0	0
物の着色	1	1
におい	16	7
味	1	0
水質不安	28	13
ミネラル(スケール)	0	0
その他	10	1
合計	69	28

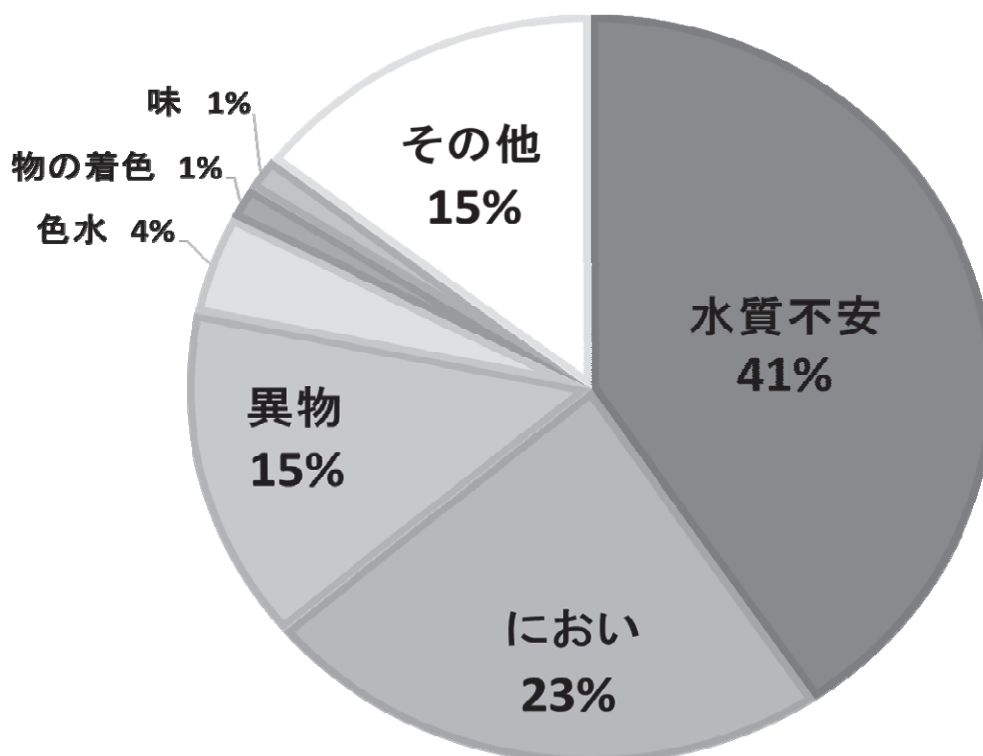

3-2 配水管水質試験

配水管の新設又は改良工事で配水管を布設した場合、供給できるレベルまで水質が安定したことを確認するため水質試験を行っています。

試験項目は、有機物(TOCの量)、pH値、味、臭気、色度、濁度、遊離残留塩素、電気伝導率、総アルカリ度の9項目です。

(管径別配水管水質試験件数)

配水管管径(mm)	通水試験件数	4月	5月	6月	7月	8月	9月	10月	11月	12月	1月	2月	3月
25													
40													
50				1		1			1		1	2	
75					1							1	
100				1	1	1	4	6	3		2		1
150						3	4	4	4	1		1	
200				1		1		6	3	2		1	1
300				1	2			1	2		1		
400													
500													
600													
合計	66	0	0	4	4	6	8	17	13	3	4	5	2

配水管管径(mm)が範囲(100~200 mm等)で記載されたものは、大きい管径(200 mm)としてカウントした。

3-3 水道用薬品の評価試験

浄水場で使用している浄水処理薬品の評価試験を年一回行っています。

評価項目は「水道用薬品類の評価のための試験方法ガイドライン」を参考に設定しています。

令和3年度に実施した試験結果は、以下の表のとおり評価基準を満足していました。

なお、試験結果の値は、設定最大注入率で補正した値です。

評価項目	評価基準値	次亜塩素酸ナトリウム			ポリ塩化アルミニウム
		大冠浄水場	檜田浄水場	川久保浄水場	大冠浄水場
カドミウム及びその化合物	0.0003mg/L以下	<0.00003	<0.00003	<0.00003	<0.00003
水銀及びその化合物	0.00005mg/L以下	<0.000005	<0.000005	<0.000005	<0.000005
セレン及びその化合物	0.001mg/L以下	<0.0001	<0.0001	<0.0001	<0.0001
鉛及びその化合物	0.001mg/L以下	<0.0001	<0.0001	<0.0001	<0.0001
ヒ素及びその化合物	0.001mg/L以下	<0.0001	<0.0001	<0.0001	<0.0001
六価クロム化合物	0.002mg/L以下	<0.0002	<0.0002	<0.0002	<0.0002
鉄及びその化合物	0.03mg/L以下				<0.003
マンガン及びその化合物	0.005mg/L以下				<0.0005
ニッケル及びその化合物	0.002mg/L以下				<0.0002
アンチモン及びその化合物	0.002mg/L以下				<0.0002
塩素酸	0.4mg/L以下	0.10	0.16	0.06	
臭素酸	0.005mg/L以下	<0.0005	<0.0005	<0.0005	
その他	搬入日または調製日	令和3年10月6日	令和2年3月25日	令和3年6月28日	令和3年7月19日
	試料採取日	令和3年10月15日	令和3年4月26日	令和3年7月5日	令和3年10月15日
	保管日数	9	397	7	88
	比重	1.147	1.075	1.009	1.232
	設定最大注入率(倍)	3.0	1.5	2.0	3.0
	調整濃度	30	15	20	30
	有効塩素濃度(%)	12.24	5.21	0.81	
酸化アルミニウム(%)				10.0	
判定		適合	適合	適合	適合

第4 資料

4-1 給水経路図

4-2 大冠浄水場処理工程採水位置図

4-3 令和3年度水質検査計画

4-4 精度管理の結果について

4-1 給水経路図

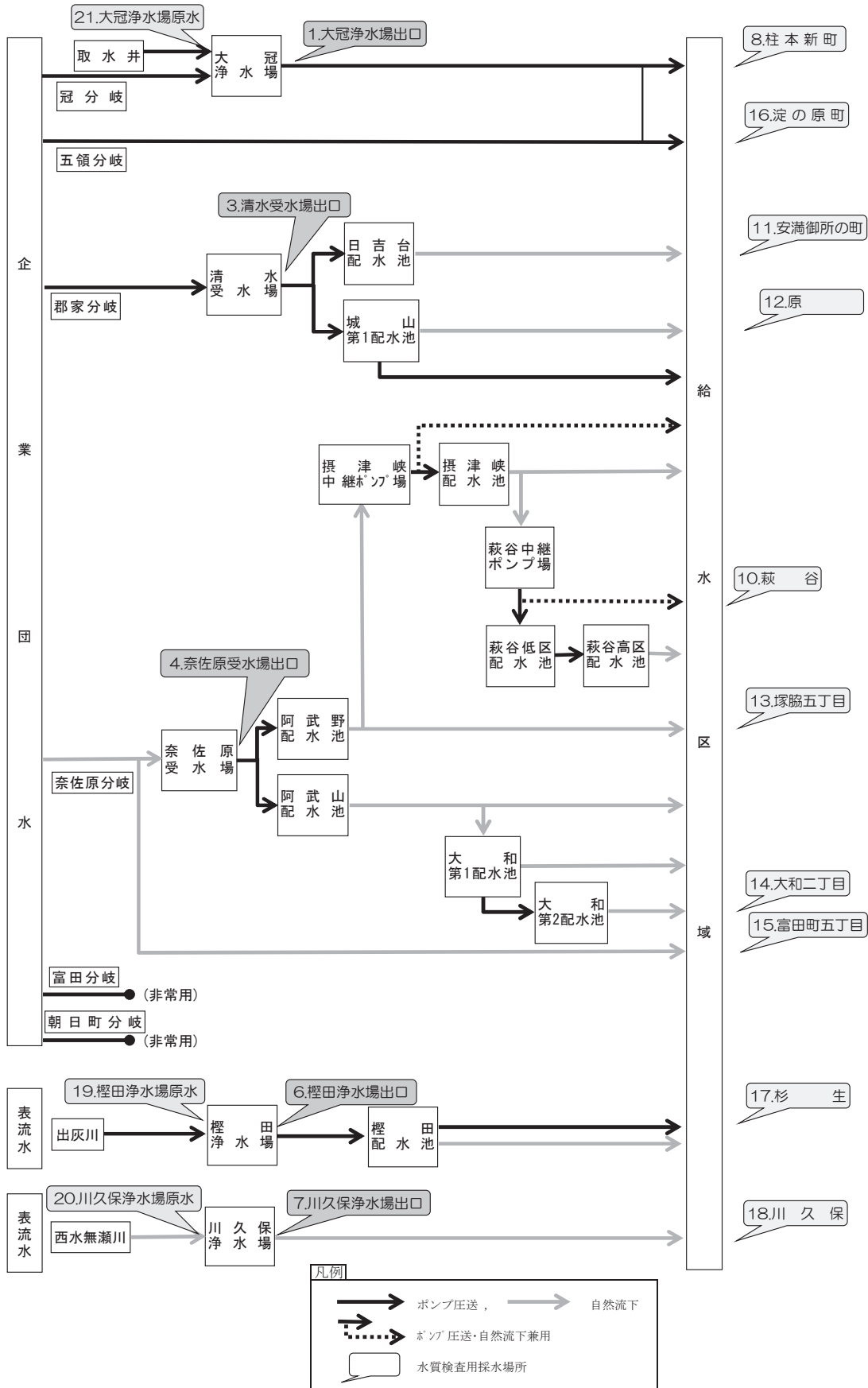

浄水場：地下水や河川水を浄水処理し、水道水を造るところ。 配水池：水道水を一時溜め、配水するところ。
 受水場：大阪広域水道企業団の水道水を受水するところ。 分水岐：企業団の送水管に設けた受水のための分水岐点。
 ポンプ場：高台の配水池へ水道水を送り揚げるところ。

4-2 大冠浄水場処理工程採水位置図

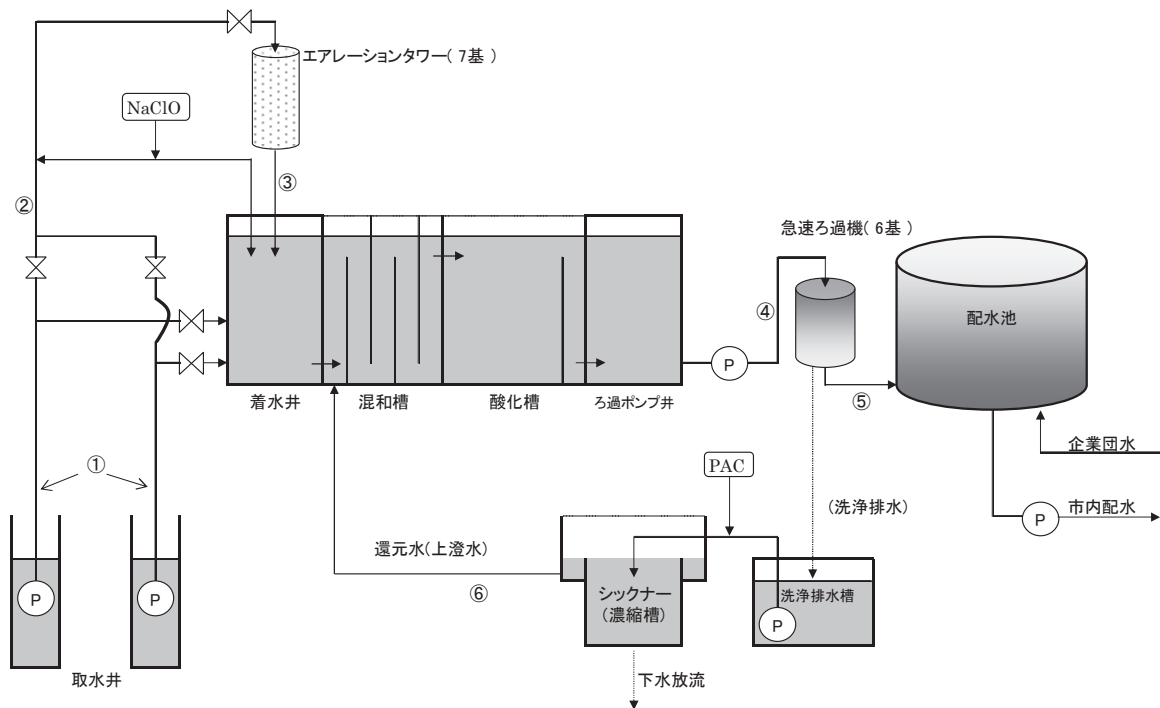

採水位置

- ①：原水
16本の井戸の揚水量の割合に応じて混合した水
- ②：エアレーション処理前
- ③：エアレーション処理後
- ④：ろ過前
- ⑤：ろ過後
- ⑥：還元水(上澄水)

NaClO：次亜塩素酸ナトリウム(消毒剤)

PAC：ポリ塩化アルミニウム(凝集剤)

Ⓟ：ポンプ

4-3 令和3年度水質検査計画



1. 基本方針
2. 水道事業の概要
3. 水道の原水及び浄水の水質状況及び水質管理上の留意点
4. 水質検査項目、採水地点及び採水頻度
5. 水質検査方法及び検査の自己／委託の区分
6. 臨時の水質検査
7. 水質検査計画及び水質検査結果の公表
8. 検査結果の評価及び計画の見直し
9. 水質検査の精度と信頼性保証
10. 関係機関との連携

1 基本方針

高槻市では、水道水が水道法第 4 条に定める水質基準に適合し、安全であることを確認するために、水道法施行規則第 15 条第 6 項及び第 7 項の規定により、以下の方針のもとで水質検査計画を作成しました。また、実施した水質検査の結果を広く公表します。

- ▶ 採水地点は、法令で検査が義務付けられている給水栓（じゃ口）に加えて、原水（浄水処理を行う前の水）、浄水場の出口及び大阪広域水道企業団*（以下「企業団」という。）からの水を受ける受水場の出口とします。
- ▶ 検査項目は、法令で定期的な検査が義務付けられている毎日検査項目及び水質基準項目並びに水質管理上留意すべきとされる水質管理目標設定項目その他の本市が必要と認める項目とします。
- ▶ 検査頻度は、法令で定められている頻度を基本とした上で、過去の検査結果や原水及び水源の周辺の状況を勘案し設定します。
- ▶ 水質検査計画に基づき実施した水質検査の結果の公表については、需要者に広く知らせる方法とします。

* 大阪広域水道企業団 …大阪市を除く府内 42 の市町村により構成された一部事務組合。大阪府内の市町村が経営する水道事業に対する水道用水の供給や一部市町村への給水をしています。

2 水道事業の概要

本市の水道事業の概要は表 1 のとおりです。

総給水量のうち、約 3 割は地下水や表流水を市内の浄水場（表 2）で浄水処理をしている自己水であり、残りの約 7 割は淀川の水を水源としている企業団からの供給水です。

表 1 水道事業の概要

事業体の名称	高槻市水道事業
給水人口(令和元年度末現在)	350,955 人
一日平均給水量(令和元年度末現在)	100,446 m ³ /日
計画給水人口	352,500 人
計画一日最大給水量	112,300 m ³ /日
給水区域	図 1 給水区域及び検査地点のとおり

表 2 市内の浄水場の概要

浄水場名	大冠浄水場	檜田浄水場	川久保浄水場
水源種別	深井戸 16 本	出灰川表流水	西水無瀬川表流水
浄水処理方法	エアレーション 急速ろ過(マンガン砂)	緩速ろ過	緩速ろ過
ろ過能力	42,900 m ³ /日	904 m ³ /日	89 m ³ /日

3 水道の原水及び浄水の水質状況及び水質管理上の留意点

高槻市の水道水は、水源の違いにより以下の 4 種類に分けられます。

■ 大冠浄水場系統

大冠浄水場では 16 本の深井戸から地下水を汲み上げ、浄水処理を行い、企業団からの受水と混合して給水しています。地下水は、年間を通じて水温が安定し、ミネラル分が豊富な水である一方、鉄、マンガンも多く含まれているため、塩素酸化・急速ろ過（マンガン砂）による除鉄・除マンガン処理を行っています。また、一部の深井戸からトリクロロエチレンやシス-1,2-ジクロロエチレンなどの有機塩素化合物が水質基準値を超えて検出されているため、エアレーション*設備によりこれらの物質を除去しています。処理後の浄水は水質基準を十分満足しています。

* エアレーション … 水の中に含まれている有機塩素化合物を空気と接触させることにより取り除く方法



エアレーションタワー



急速ろ過機

■ 企業団からの受水系統

大冠浄水場だけでは市内の必要な水量を確保することができませんので、他にも企業団からの浄水を市内 3 か所（清水、奈佐原、五領）で受水し、給水しています。なお、五領受水場系統は企業団からの受水圧力を利用して給水しています。受水している水は、淀川を水源とし、枚方市にある村野浄水場で高度浄水処理されています。淀川は、琵琶湖の富栄養化によるかび臭物質の発生や生活・工業排水による汚染などが問題となりますが、オゾン及び粒状活性炭による高度浄水処理後の浄水は、水質基準を十分満足しています。

■ 檜田浄水場系統

檜田浄水場で処理を行う水は、京都府域から流入する出灰川を水源としており、普通沈殿・緩速ろ過*により浄水処理を行っています。水源上流域に田畑があり、農薬類の流出には注意が必要ですが、原水の水質は比較的安定しており、浄水処理後の水は水質基準を十分満足しています。

■ 川久保浄水場系統

川久保浄水場で処理を行う水は、西水無瀬川を水源としており、普通沈殿・緩速ろ過*により浄水処理を行っています。上流域に汚染源がなく、原水の水質は安定しており、浄水処理後の水は水質基準を十分満足しています。

* 緩速ろ過 … 薬品などを使わずに生物膜が形成された砂層でゆっくりとろ過して水を浄化する方法

4 水質検査項目、採水地点及び採水頻度

本市では、法令で検査が義務付けられている毎日検査項目、水質基準項目に加えて水質管理上留意すべきとされる水質管理目標設定項目について検査を行います。また、その他の検査項目を設定し定期的に検査を行います。

■ 毎日検査項目

給水栓（じゃ口）で色、濁り及び消毒の残留効果について1日1回の検査が水道法により義務付けられています。本市では市内各配水系統に設置された12か所の自動連続管末水質モニターにより色度、濁度及び遊離残留塩素濃度の測定を毎日行います。

■ 水質基準項目

水道水が備えるべき水質上の要件であり、全ての水道水に一律に適用され、金属類や一般有機化学物質など51項目あります。項目ごとにそれぞれ基準値が定められ、水道により供給される水は、この基準全てに適合しなければなりません。

本市では、3か所の浄水場の出口・原水、2か所の受水場の出口及び各配水系統末端の10か所の給水栓（じゃ口）を採水地点に選定し（図1）、法令で定められている頻度又はそれ以上の頻度で検査を行います。（表3）

■ 水質管理目標設定項目

現在まで水道水中では水質基準とする必要があるような濃度で検出されていませんが、今後水道水中で検出される可能性があるものなど、水質管理において留意する必要がある27項目です。

本市では3か所の浄水場の出口・原水・末端給水栓（じゃ口）及び奈佐原受水場（企業団からの受水先の代表地点）の出口・末端給水栓（じゃ口）で年1回以上の検査を行います。（表4）

■ その他の検査項目

上記以外の項目として次の項目を検査します。また、水質管理のための調査及び研究に係る水質試験等についても、必要と認められる項目を選定し適宜行います。

- ◆ クリプトスポリジウム及びジアルジア
3 か所の各浄水場の原水で年に 1 回以上の検査を行います。
- ◆ クリプトスポリジウム等指標菌（大腸菌及び嫌気性芽胞菌）
大冠浄水場の各取水井、樫田浄水場原水及び川久保浄水場原水でそれぞれ 3 か月に 1 回以上の検査を行います。
- ◆ 電気伝導率及び総アルカリ度
3 か所の各浄水場の出口・原水、2 か所の受水場の出口及び各配水系統末端の 10 か所の給水栓（じゃ口）で月に 1 回（大冠浄水場原水及び各取水井については、3 か月に 1 回）以上の検査を行います。
- ◆ アンモニア態窒素
3 か所の各浄水場原水及び大冠浄水場の各取水井で 3 か月に 1 回以上の検査を行います。
- ◆ ビスフェノール A 及びノニルフェノール（環境ホルモン）
3 か所の各浄水場システムの給水栓（じゃ口）で年 1 回以上の検査を行います。
- ◆ ダイオキシン類
樫田浄水場原水及び出口並びに大冠浄水場原水で年 1 回以上の検査を行います。



図 1 給水区域及び検査地点 (令和3年3月時点)

表 3 水質基準項目の検査頻度

	基準項目	分類	基準値	頻度 (回/年)				
				原水		浄水場出口 受水場出口	給水栓 (じゃ口)	
				地下水	表流水			
1	一般細菌	病原生物の 代替指標	100 集落以下/1mL	4	12	12	12	
2	大腸菌		検出されないこと	4	12	12	12	
3	カドミウム及びその化合物	重金属	0.003mg/L 以下	4	4	4	4	
4	水銀及びその化合物		0.0005mg/L 以下	4	4	4	-	
5	セレン及びその化合物		0.01mg/L 以下	4	4	4	4	
6	鉛及びその化合物		0.01mg/L 以下	4	4	4	1	
7	ヒ素及びその化合物		0.01mg/L 以下	4	4	4	4	
8	六価クロム化合物		0.02mg/L 以下	4	4	4	4	
9	亜硝酸態窒素		無機物質	0.04mg/L 以下	4	12	12	12
10	シアン化物イオン及び塩化シアン			0.01mg/L 以下	4	4	4	4
11	硝酸態窒素及び亜硝酸態窒素	10mg/L 以下		4	12	12	12	
12	フッ素及びその化合物	0.8mg/L 以下		4	12	12	12	
13	ホウ素及びその化合物	1.0mg/L 以下		4	4	4	4	
14	四塩化炭素	一般有機 化学物質	0.002mg/L 以下	4	4	4	4	
15	1,4-ジオキサン		0.05mg/L 以下	4	4	4	4	
16	シス-1,2-ジクロロエチレン及び トランス-1,2-ジクロロエチレン		0.04mg/L 以下	4	4	4	4	
17	ジクロロメタン		0.02mg/L 以下	4	4	4	4	
18	テトラクロロエチレン		0.01mg/L 以下	4	4	4	4	
19	トリクロロエチレン		0.01mg/L 以下	4	4	4	4	
20	ベンゼン		0.01mg/L 以下	4	4	4	4	
21	塩素酸	消毒 副生成物	0.6mg/L 以下	4	12	12	12	
22	クロロ酢酸		0.02mg/L 以下	4	4	4	4	
23	クロロホルム		0.06mg/L 以下	4	4	4	4	
24	ジクロロ酢酸		0.03mg/L 以下	4	4	4	4	
25	ジブロモクロロメタン		0.1mg/L 以下	4	4	4	4	
26	臭素酸		0.01mg/L 以下	4	4	4	4	
27	総トリハロメタン		0.1mg/L 以下	4	4	4	4	
28	トリクロロ酢酸		0.03mg/L 以下	4	4	4	4	
29	プロモジクロロメタン		0.03mg/L 以下	4	4	4	4	
30	プロモホルム		0.09mg/L 以下	4	4	4	4	
31	ホルムアルデヒド		0.08mg/L 以下	4	4	4	4	
32	亜鉛及びその化合物	色	1.0mg/L 以下	4	4	4	4	
33	アルミニウム及びその化合物		0.2mg/L 以下	4	4	4	4	
34	鉄及びその化合物		0.3mg/L 以下	4	4	4	4	
35	銅及びその化合物		1.0mg/L 以下	4	4	4	4	
36	ナトリウム及びその化合物	味覚	200mg/L 以下	4	4	4	4	
37	マンガン及びその化合物	色	0.05mg/L 以下	4	4	4	4	
38	塩化物イオン	味覚	200mg/L 以下	4	12	12	12	
39	カルシウム, マグネシウム等 (硬度)		300mg/L 以下	4	4	4	4	
40	蒸発残留物		500mg/L 以下	4	4	4	-	
41	陰イオン界面活性剤	発泡	0.2mg/L 以下	4	4	4	-	
42	ジェオスミン	かび臭物質	0.0001mg/L 以下	2	かび臭発生のおそれがある 5 月から 10 月の間に 6 回。			
43	2-メチルイソボルネオール		0.0001mg/L 以下	2				
44	非イオン界面活性剤	発泡	0.02mg/L 以下	4	4	4	-	
45	フェノール類	臭気	0.005mg/L 以下	4	4	4	-	
46	有機物 (全有機炭素 (TOC) の量)	味覚	3mg/L 以下	4	12	12	12	
47	pH 値	基礎的性状	5.8 以上 8.6 以下	4	12	12	12	
48	味		異常でないこと	-	-	12	12	
49	臭気		異常でないこと	4	12	12	12	
50	色度		5 度以下	4	12	12	12	
51	濁度		2 度以下	4	12	12	12	

表 4 水質管理目標設定項目の検査頻度

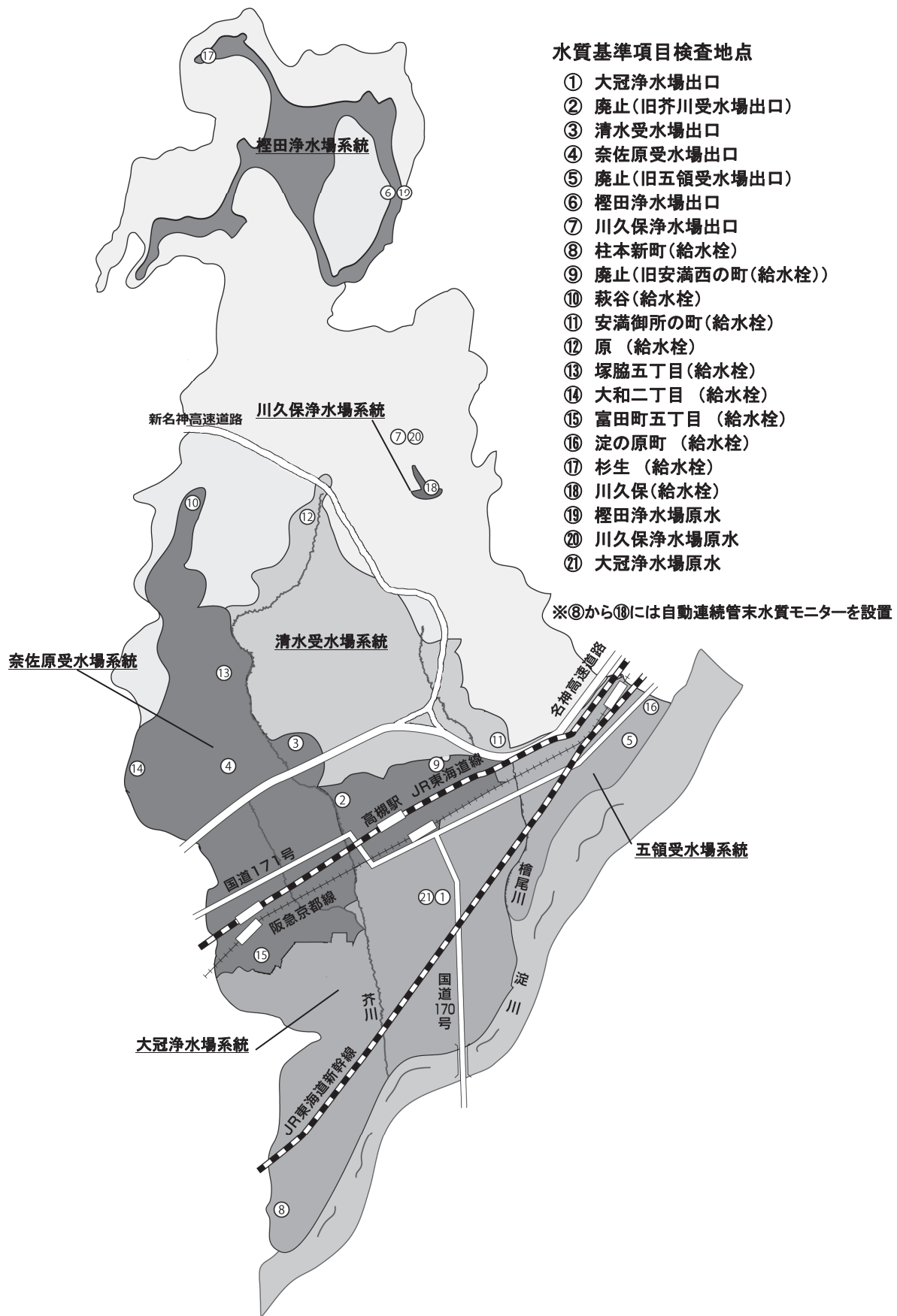
	項目	分類	目標値	頻度 (回/年)		
				原水	浄水場出口 受水場出口	給水栓 (じゃ口)
1	アンチモン及びその化合物	重金属	0.02mg/L 以下	1	1	1
2	ウラン及びその化合物		0.002mg/L 以下(暫定)	1	1	1
3	ニッケル及びその化合物		0.02mg/L 以下	1	1	1
5	1,2-ジクロロエタン	一般有機化学 物質	0.004mg/L 以下	1	1	1
8	トルエン		0.4mg/L 以下	1	1	1
9	フタル酸ジ(2-エチルヘキシル)		0.08mg/L 以下	1	1	1
10	亜塩素酸	消毒副生成物	0.6mg/L 以下	-	1	1
12	二酸化塩素	消毒剤	0.6mg/L 以下	消毒剤に二酸化塩素を使用していないので、省略します		
13	ジクロロアセトニトリル	消毒副生成物	0.01mg/L 以下(暫定)	-	1	1
14	抱水クロラール		0.02mg/L 以下(暫定)	-	1	1
15	農薬類*1	農薬	検出値と目標値の比を算出し、その総和が1以下	2*2	2*3	-
16	残留塩素	臭気	1mg/L 以下	-	1	1
17	カルシウム、マグネシウム等(硬度)	味覚	10mg/L 以上 100mg/L 以下	1	1	1
18	マンガン及びその化合物	色	0.01mg/L 以下	1	1	1
19	遊離炭酸	味覚	20mg/L 以下	1	1	1
20	1,1,1-トリクロロエタン	臭気	0.3mg/L 以下	1	1	1
21	メチル-tert-ブチルエーテル		0.02mg/L 以下	1	1	1
22	有機物等 (KMnO4 消費量)	味覚	3mg/L 以下	水質基準項目「有機物(全有機炭素の量)」の検査を行っているため、省略します。		
23	臭気強度 (TON)	臭気	3 以下	-	1	1
24	蒸発残留物	味覚	30mg/L 以上 200mg/L 以下	1	1	1
25	濁度	基礎的性状	1 度以下	1	1	1
26	pH 値	腐食	7.5 程度	1	1	1
27	腐食性 (ランゲリア指数)		-1 程度以上とし、極力 0 に近づける	1	1	1
28	従属栄養細菌	微生物	2000 集落以下/1mL (暫定)	-	1	1
29	1,1-ジクロロエチレン	一般有機化学物質	0.1mg/L 以下	1	1	1
30	アルミニウム及びその化合物	色	0.1mg/L 以下	1	1	1
31	ペルフルオロオクタンスルホン酸 (PFOS) 及びペルフルオロオクタタン酸 (PFOA)	一般有機化学物質	ペルフルオロオクタンスルホン酸 (PFOS) 及びペルフルオロオクタタン酸 (PFOA) の量の和として 0.0005mg/L 以下 (暫定)	-	-	1

*1 検査方法が確立されている 114 項目。

*2 榎田浄水場原水のみ検査します。

*3 大冠浄水場及び川久保浄水場で 1 回、榎田浄水場で 2 回検査します。

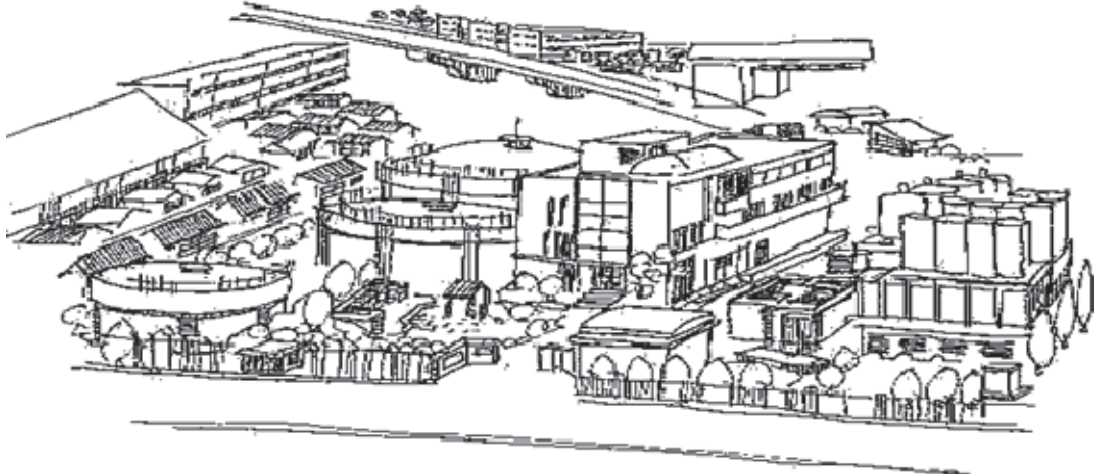

5 水質検査方法及び検査の自己／委託の区分

■ 毎日検査項目

色については、透過光測定法による色度測定、濁りについては、透過散乱法による濁度測定、消毒の残留効果については、ポーラログラフ法による遊離残留塩素濃度の測定を市内各配水系統に設置された 12 か所の自動連続管末水質モニターで行います。

■ 水質基準項目

「水質基準に関する省令の規定に基づき厚生労働大臣が定める方法（平成 15 年 7 月 22 日厚生労働省告示第 261 号）」により行います。

水質基準 51 項目は全て本市水道部浄水管理センターで検査します。

■ 水質管理目標設定項目

「水質基準に関する省令の制定及び水道法施行規則の一部改正等並びに水道水質管理における留意事項について(平成 15 年 10 月 10 日健水発第 1010001 号)」で示された方法により行います。

水質管理目標設定項目中のペルフルオロオクタンスルホン酸（PFOS）及びペルフルオロオクタノ酸（PFOA）並びに農薬類の検査対象項目については、企業団又は大阪健康安全基盤研究所への委託検査により行います。

■ その他検査項目

上記以外の以下の項目は次の機関で分析しています。

- ◆ クリプトスポリジウム等 … 民間検査機関
- ◆ クリプトスポリジウム等指標菌 … 高槻市水道部浄水管理センター
- ◆ 電気伝導率及び総アルカリ度 … 高槻市水道部浄水管理センター
- ◆ アンモニア態窒素 … 高槻市水道部浄水管理センター
- ◆ ビスフェノール A 及びノニルフェノール … 大阪広域水道企業団水質管理センター
- ◆ ダイオキシン類 … 民間検査機関

6 臨時の水質検査

次のような状況にあつて、水道水が水質基準に適合しないおそれのある場合、臨時の水質検査を行います。

- ◆ 水源の水質が著しく悪化したときや、水源に異常があつたとき。
- ◆ 水源付近、給水区域及びその周辺等において水系感染症が流行しているとき。
- ◆ 浄水過程に異常があつたとき。
- ◆ 配水管の大規模な工事その他水道施設が著しく汚染されたおそれがあるとき。
- ◆ その他特に必要があると認められるとき。

検査項目は、水質基準に適合しないおそれのある項目及びそれに関連する項目を適宜選択します。

7 水質検査計画及び水質検査結果の公表

水質検査計画は、毎事業年度の開始前に策定し、水道部ホームページや市役所行政資料コーナーで公表します。

水質検査計画に基づき実施した検査結果は、ホームページ及び年一回発行する水質試験年報で公表します。水質試験年報は市役所行政資料コーナーや図書館で閲覧できます。これらについて御意見等ありましたら、下記連絡先へ御連絡ください。

(水質検査結果公表 アドレス)

<http://www.city.takatsuki.osaka.jp/kakuka/suido/jousui/19.html>

8 検査結果の評価及び計画の見直し

各項目の検査結果を地点ごとに水質基準値等と比較・評価することで、検査項目や検査頻度を検討し、翌年度の計画に反映していきます。また、本計画は、水質基準に係る省令等の改正、水源水質の状況及び計画や検査結果への御意見等を考慮の上、見直しを行います。

9 水質検査の精度と信頼性保証

本市は、平成 27 年 1 月 28 日付で、水質検査の精度と客観的な信頼性保証のために、公益社団法人日本水道協会が創設した「水道水質検査優良試験所規範（水道 GLP）」の認定を取得しました（最終更新：平成 31 年 1 月 28 日）。これにより、検査の信頼性保証を担う品質管理責任者と技術保証を担う技術管理責任者を配置して水質検査の水準を維持し、2 年に一度の外部審査を受ける組織体制を構築しています。水道法に規定する水道水質検査は、原則水道 GLP に基づき行います。なお、必要に応じて分析機器の整備、標準操作手順書の作成・改定を行い、正確な検査結果を得るための体制の維持に努めます。また、国、大阪府及び企業団が実施する外部精度管理に参加し、検査技術の向上に努めています。

10 関係機関との連携

企業団との情報交換システム（アクアネット大阪）を通じて、水質情報を共有し、水源からじや口までの総合的な水質管理に努めます。また、国、大阪府及びその他水道事業体と連携を密にし、情報交換を図りながら、常に安全で良質な水道水の供給を目指します。

水質検査計画に対する御意見をお聞かせ下さい。
今後の計画作成等の参考とさせていただきます。

【連絡先】 高槻市水道部浄水管理センター

〒569-0055 高槻市西冠三丁目 47-1

TEL 072(675)6885 FAX 072(675)6882

<http://www.city.takatsuki.osaka.jp/kakuka/suido/jousui/20.html>

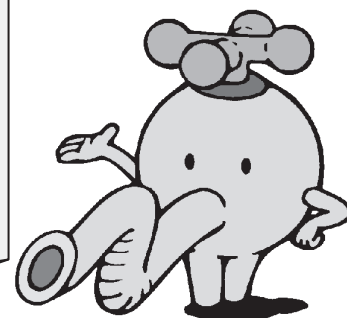

4-4 精度管理の結果について

本市浄水管理センターは、水質検査に対する信頼性の確保及び検査技術の向上を目的に、厚生労働省医薬・生活衛生局水道課が実施する外部精度管理「水道水質検査精度管理」(統一試料調査)、大阪府健康医療部環境衛生課が実施する「大阪府水道水質検査外部精度管理」、大阪広域水道企業団水質管理センターの主催する「共同精度管理」に参加しています。

令和3年度に行われた外部精度管理の結果は以下のとおりです。

1) 令和3年度厚生労働省水道水質検査精度管理結果

(参加機関数) 無機試料:415 機関
有機試料:407 機関

	項目	高槻市 検査値 ($\mu\text{g/L}$)	中央値 ($\mu\text{g/L}$)	誤差率 (%)	Zスコア (注1)	階層化評価 (注2)
無機 1	塩素酸	286.0	288.7	-0.9	-0.28	第 1 群
無機 2	塩素酸	89.3	90.5	-1.3	-0.40	
有機	四塩化炭素	0.439	0.359	22.3	2.23	
	テトラクロロエチレン	2.629	2.261	16.3	1.63	
	トリクロロエチレン	—	—	—	—	

※本市の有機試料は、四塩化炭素とテトラクロロエチレンが添加された試料であった。

いずれの項目も階層評価第 1 群となり、良好な結果でした。なお、四塩化炭素については、本市の精度管理上の基準であるZスコア2を超過したため、原因調査及び是正処置を実施し、良好な精度を確保していることを確認しました。

(注1) Zスコアについて

Zスコアとは、極端な結果(異常値など)の影響を最小にしつつ、各データのばらつき度合いを算出するために考案された「ロバストな統計手法」による統計量のことであり、検査結果のバラツキを見るための指標です。

(注2) 階層化評価について

厚生労働省では、外部精度管理調査に参加した機関に対して、統一試料の測定結果や検査方法告示の遵守状況等を踏まえ、以下の3段階で階層化評価を行っています。

- 第1群: 統一試料の測定精度が統計分析で良好と判定され、かつ水質検査の実施体制に疑義がないと判断された機関。
- 第2群: 統一試料の測定精度が統計分析で良好と判定されたものの、検査方法告示からの逸脱等、水質検査の実施体制に疑義があると判断された機関。
- 要改善: 統一試料の測定精度が統計分析において不良と判定された機関。

2) 令和3年度大阪府水道水質検査外部精度管理結果

(参加機関数) 六価クロム:24 機関
蒸発残留物:28 機関

項目	高槻市検査値 (mg/L)	真値 (mg/L)	変動係数 (%)	Z スコア	真値に対する 誤差率(%)
六価クロム化合物	0.00825	0.00834	0.69	-0.26	-1.06
蒸発残留物	131	127	1.80	1.32	3.02

六価クロム化合物及び蒸発残留物ともに、真値に対する誤差率が±10%を超え、Zスコアが±3以上の機関を「外れ値」としています。本市は、いずれの項目も良好な結果でした。

3) 令和3年度共同精度管理結果

(参加機関数) 無機試料:19 機関
有機試料:18 機関

項目	高槻市検査値 (mg/L)	調製濃度 (mg/L)	Thompson の 棄却検定 ^(注)	誤差率 (参考、%)	変動 係数(%)	評価
カドミウム	0.00103	0.001	0.360	2.60	2.02	良好
1,2-ジクロロエチレン	0.0169	0.02	0.502	-15.4	0.771	良好

試験所間格差はThompson(トンプソン)の棄却検定(有意水準0.1%、両側)により外れ値を棄却した後、残りの試験機関の結果の平均値±3σ以内を評価基準としています。また、個人差は変動係数(無機物は10%以内、有機物は20%以内)を評価基準としています。

(注)Thompson(トンプソン)の棄却検定について

$$t = (\tau\sqrt{N-2}) / (\sqrt{N-1-\tau^2})$$

ただし、N=参加試験機関数、 $\tau=\delta/S_n$ 、 $\delta=|(\text{試験機関の平均値}) - (\text{全試験機関の平均値})|$ 、

$S_n=\sqrt{(\text{平方和}/\text{参加試験機関数})}$ 、

平方和= $(\text{試験機関の平均値} - \text{全試験機関の平均値})^2$ の総和

カドミウムは $t>3.965$ (N=19) のとき、1,2-ジクロロエチレンは $t>4.015$ (N=18) のとき棄却する。



令和3年度 水質試験年報

令和4年8月発行

発行 高槻市水道部

〒569-0067 高槻市桃園町4番15号

編集 高槻市水道部浄水管理センター

〒569-0055 高槻市西冠3丁目47番1号

電話 072(675)6819

FAX 072(675)6882

HP <https://www.city.takatsuki.osaka.jp/life/1/19/92/>
